













CENNIK  
DETALICZNY  
**Dachy i elewacje**



|  |  |           |
|--|--|-----------|
|                          | <b>Blachodachówki modułowe</b>   | <b>3</b>  |
|                         | <b>Elementy wykończeniowe i akcesoria dla blachodachówki modułowej</b> | <b>8</b>  |
|                          | <b>Blachodachówki pod wymiar</b>                                       | <b>14</b> |
|                         | <b>Elementy wykończeniowe do blachodachówki pod wymiar</b>             | <b>16</b> |
|                         | <b>Panele dachowe</b>  | <b>18</b> |
|                       | <b>Elementy wykończeniowe / obróbki / akcesoria</b>                    | <b>22</b> |
|                        | <b>Blachy trapezowe i elewacyjne</b>                                   | <b>25</b> |
|                       | <b>Elementy wykończeniowe dla blach trapezowych</b>                    | <b>30</b> |
|                        | <b>Systemy elewacyjne</b>  | <b>32</b> |
| <br><small>MOD</small> | <b>System Modułowych Obróbek Dachowych MOD</b>                         | <b>33</b> |
|                        | <b>System bezpieczeństwa dachowego</b>                                 | <b>35</b> |
|                       | <b>Legenda</b>   | <b>38</b> |

## Cennik detaliczny obowiązujący od 23.06.2023

Ceny brutto są obliczone na podstawie 23% stawki podatku VAT.

Wszystkie ceny podane są w PLN.

Niniejszy cennik jest jedynie informacją handlową w rozumieniu art. 71 Kodeksu Cywilnego i nie może być traktowany jako oferta handlowa w myśl art. 66 ust. 1 Kodeksu Cywilnego. Firma BUDMAT Bogdan Więcek zastrzega sobie prawo do zmiany cen bez wcześniejszego powiadomienia w następujących przypadkach: wzrostu/spadku cen kursów walut, zmiany polityki celnej, innych czynników niezależnych od firmy.



  
Venecja

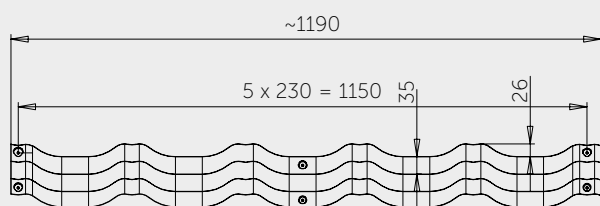

[mm]

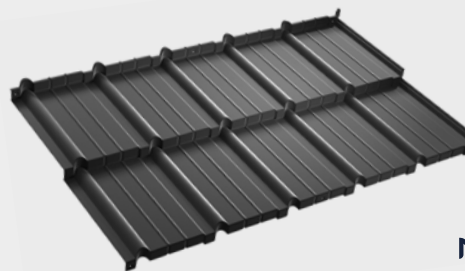

  
Murano

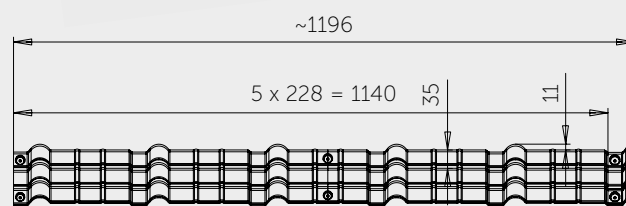

[mm]

|   |                       |
|---|-----------------------|
| długość modułu                              | 350 mm                |
| pole powierzchni efektywnej 1 arkusza       | 0,805 m <sup>2</sup>  |
| szerokość efektywna                         | 1150 mm               |
| szerokość całkowita                         | 1190 mm               |
| ilość arkuszy na palecie                    | 350 szt.              |
| ilość m <sup>2</sup> efektywnych na palecie | 281,75 m <sup>2</sup> |

|   |                       |
|---|-----------------------|
| długość modułu                              | 350 mm                |
| pole powierzchni efektywnej 1 arkusza       | 0,798 m <sup>2</sup>  |
| szerokość efektywna                         | 1140 mm               |
| szerokość całkowita                         | 1196 mm               |
| ilość arkuszy na palecie                    | 319 szt.              |
| ilość m <sup>2</sup> efektywnych na palecie | 254,56 m <sup>2</sup> |

| POWŁOKA                                  |                                  | BLACHODACHÓWKI MODUŁOWE |          |
|--|----------------------------------|-------------------------|----------|
|  |                                  | Venecja *               | Murano   |
| X-MATT<br>GreenCoat Crown BT •           | Cena za arkusz                   | Cena netto              | 49,80 zł |
|  |                                  | Cena brutto             | 61,25 zł |
|  | Cena za m <sup>2</sup> efektywny | Cena netto              | 61,86 zł |
|  |                                  | Cena brutto             | 76,09 zł |
| D-MATT •                                 | Cena za arkusz                   | Cena netto              | 45,53 zł |
|  |                                  | Cena brutto             | 56,00 zł |
|  | Cena za m <sup>2</sup> efektywny | Cena netto              | 56,56 zł |
|  |                                  | Cena brutto             | 69,57 zł |
| IDEAL-SATIN<br>GreenCoat Pural BT •      | Cena za arkusz                   | Cena netto              | 56,95 zł |
|  |                                  | Cena brutto             | 70,05 zł |
|  | Cena za m <sup>2</sup> efektywny | Cena netto              | 70,75 zł |
|  |                                  | Cena brutto             | 87,02 zł |
| IDEAL-MATT<br>GreenCoat Pural BT, matt • | Cena za arkusz                   | Cena netto              | 56,95 zł |
|  |                                  | Cena brutto             | 70,05 zł |
|  | Cena za m <sup>2</sup> efektywny | Cena netto              | 70,75 zł |
|  |                                  | Cena brutto             | 87,02 zł |

\* Venecja S – dopłata 10% do m<sup>2</sup>. Wersja umożliwiająca montaż na spinkę, która eliminuje widoczność wkrętów mocujących do podkonstrukcji.

Produkty w powłoce IDEAL-SATIN i IDEAL-MATT są produkowane na indywidualne zamówienie, bez gwarancji powtarzalności koloru.

**Nowość!**

**PRZYSZŁOŚĆ  
ESTETYKI  
DACHU**

**PŁASKA  
BLACHODACHÓWKA  
MODUŁOWA**

  
**Como**

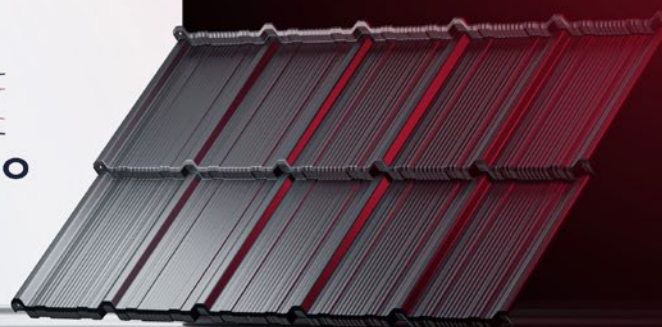
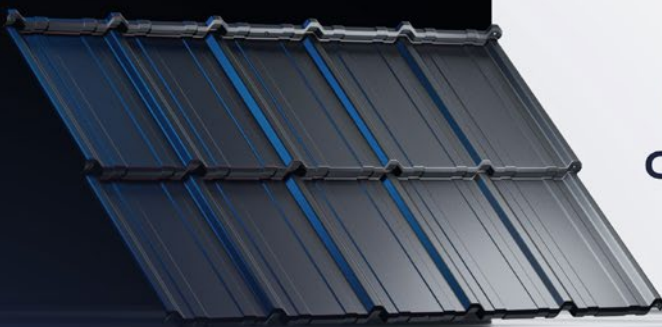
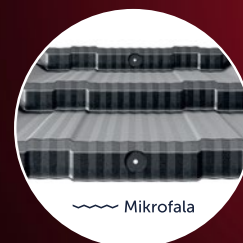
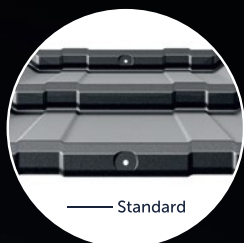

[mm]

|   |                        |
|---|------------------------|
| długość modułu                              | 350 mm                 |
| pole powierzchni efektywnej 1 arkusza       | 0,827 m <sup>2</sup>   |
| szerokość efektywna                         | 1182 mm                |
| szerokość całkowita (SSAB/ArceleorMittal)   | 1220 mm/1216 mm        |
| ilość arkuszy na palecie                    | 352 szt.               |
| ilość m <sup>2</sup> efektywnych na palecie | 291,104 m <sup>2</sup> |

| POWŁOKA  |                                  | BLACHODACHÓWKI MODUŁOWE |                |          |
|--|----------------------------------|-------------------------|----------------|----------|
|  |                                  | Como Standard           | Como Mikrofala |          |
| <b>X-MATT<br/>GreenCoat Crown BT •</b>           | Cena za arkusz                   | Cena netto              | 51,47 zł       | 52,96 zł |
|  |                                  | Cena brutto             | 63,31 zł       | 65,14 zł |
|  | Cena za m <sup>2</sup> efektywny | Cena netto              | 62,24 zł       | 64,04 zł |
|  |                                  | Cena brutto             | 76,55 zł       | 78,77 zł |
| <b>D-MATT •</b>                                  | Cena za arkusz                   | Cena netto              | 46,74 zł       | 48,30 zł |
|  |                                  | Cena brutto             | 57,49 zł       | 59,41 zł |
|  | Cena za m <sup>2</sup> efektywny | Cena netto              | 56,52 zł       | 58,40 zł |
|  |                                  | Cena brutto             | 69,52 zł       | 71,84 zł |
| <b>IDEAL-SATIN<br/>GreenCoat Pural BT •</b>      | Cena za arkusz                   | Cena netto              | 59,92 zł       | 61,56 zł |
|  |                                  | Cena brutto             | 73,70 zł       | 75,72 zł |
|  | Cena za m <sup>2</sup> efektywny | Cena netto              | 72,45 zł       | 74,44 zł |
|  |                                  | Cena brutto             | 89,12 zł       | 93,05 zł |
| <b>IDEAL-MATT<br/>GreenCoat Pural BT, matt •</b> | Cena za arkusz                   | Cena netto              | 59,92 zł       | 61,56 zł |
|  |                                  | Cena brutto             | 73,70 zł       | 75,72 zł |
|  | Cena za m <sup>2</sup> efektywny | Cena netto              | 72,45 zł       | 74,44 zł |
|  |                                  | Cena brutto             | 89,12 zł       | 91,56 zł |

**Nowość!**

Produkty w powłoce IDEAL-SATIN i IDEAL-MATT są produkowane na indywidualne zamówienie, bez gwarancji powtarzalności koloru.



  
Bella Sara

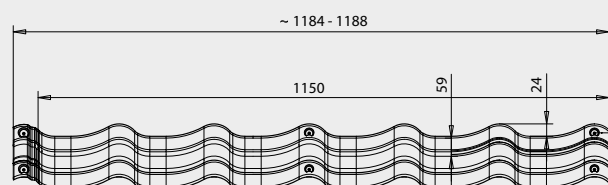

[mm]



  
Rialto

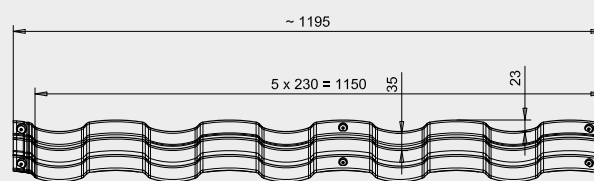

[mm]

|   |                       |
|---|-----------------------|
| długość modułu                              | 350 mm                |
| pole powierzchni efektywnej 1 arkusza       | 0,805 m <sup>2</sup>  |
| szerokość efektywna                         | 1150 mm               |
| szerokość całkowita                         | 1184 - 1188 mm        |
| ilość arkuszy na palecie                    | 350 szt.              |
| ilość m <sup>2</sup> efektywnych na palecie | 281,75 m <sup>2</sup> |

|   |                       |
|---|-----------------------|
| długość modułu                              | 350 mm                |
| pole powierzchni efektywnej 1 arkusza       | 0,805 m <sup>2</sup>  |
| szerokość efektywna                         | 1150 mm               |
| szerokość całkowita                         | 1195 mm               |
| ilość arkuszy na palecie                    | 352 szt.              |
| ilość m <sup>2</sup> efektywnych na palecie | 283,36 m <sup>2</sup> |

| POWŁOKA                                  |                                  | BLACHODACHÓWKI MODUŁOWE |            |          |
|--|----------------------------------|-------------------------|------------|----------|
|  |                                  |                         | Bella Sara | Rialto   |
| X-MATT<br>GreenCoat Crown BT •           | Cena za arkusz                   | Cena netto              | 49,80 zł   | 49,80 zł |
|  |                                  | Cena brutto             | 61,25 zł   | 61,25 zł |
|  | Cena za m <sup>2</sup> efektywny | Cena netto              | 61,86 zł   | 61,86 zł |
|  |                                  | Cena brutto             | 76,09 zł   | 76,09 zł |
| D-MATT •                                 | Cena za arkusz                   | Cena netto              | 45,53 zł   | 45,53 zł |
|  |                                  | Cena brutto             | 56,00 zł   | 56,00 zł |
|  | Cena za m <sup>2</sup> efektywny | Cena netto              | 56,56 zł   | 56,56 zł |
|  |                                  | Cena brutto             | 69,57 zł   | 69,57 zł |
| IDEAL-SATIN<br>GreenCoat Pural BT •      | Cena za arkusz                   | Cena netto              | 56,95 zł   | 56,95 zł |
|  |                                  | Cena brutto             | 70,05 zł   | 70,05 zł |
|  | Cena za m <sup>2</sup> efektywny | Cena netto              | 70,75 zł   | 70,75 zł |
|  |                                  | Cena brutto             | 87,02 zł   | 87,02 zł |
| IDEAL-MATT<br>GreenCoat Pural BT, matt • | Cena za arkusz                   | Cena netto              | 56,95 zł   | 56,95 zł |
|  |                                  | Cena brutto             | 70,05 zł   | 70,05 zł |
|  | Cena za m <sup>2</sup> efektywny | Cena netto              | 70,75 zł   | 70,75 zł |
|  |                                  | Cena brutto             | 87,02 zł   | 87,02 zł |

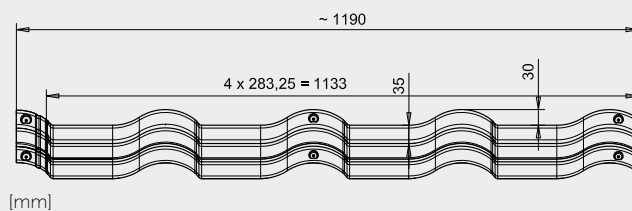

|   |                      |
|---|----------------------|
| długość modułu                              | 400 mm               |
| pole powierzchni efektywnej 1 arkusza       | 0,91 m <sup>2</sup>  |
| szerokość efektywna                         | 1133 mm              |
| szerokość całkowita                         | 1190 mm              |
| ilość arkuszy na palecie                    | 350 szt.             |
| ilość m <sup>2</sup> efektywnych na palecie | 318,5 m <sup>2</sup> |

| POWŁOKA                                  |                                  | BLACHODACHÓWKI MODUŁOWE |          |
|--|----------------------------------|-------------------------|----------|
|  |                                  | Ferrara                 |          |
| X-MATT<br>GreenCoat Crown BT •           | Cena za arkusz                   | Cena netto              | 57,00 zł |
|  |                                  | Cena brutto             | 70,11 zł |
|  | Cena za m <sup>2</sup> efektywny | Cena netto              | 62,64 zł |
|  |                                  | Cena brutto             | 77,04 zł |
| D-MATT •                                 | Cena za arkusz                   | Cena netto              | 53,06 zł |
|  |                                  | Cena brutto             | 65,26 zł |
|  | Cena za m <sup>2</sup> efektywny | Cena netto              | 58,31 zł |
|  |                                  | Cena brutto             | 71,72 zł |
| IDEAL-SATIN<br>GreenCoat Pural BT •      | Cena za arkusz                   | Cena netto              | 66,35 zł |
|  |                                  | Cena brutto             | 81,61 zł |
|  | Cena za m <sup>2</sup> efektywny | Cena netto              | 72,91 zł |
|  |                                  | Cena brutto             | 89,68 zł |
| IDEAL-MATT<br>GreenCoat Pural BT, matt • | Cena za arkusz                   | Cena netto              | 66,35 zł |
|  |                                  | Cena brutto             | 81,61 zł |
|  | Cena za m <sup>2</sup> efektywny | Cena netto              | 72,91 zł |
|  |                                  | Cena brutto             | 89,68 zł |

## BLACHA PŁASKA

| Powłoka                                  | Blacha płaska Z FOLIĄ<br>1,25 × 2,00<br>grubość 0,50 mm |             |                |             | Blacha płaska BEZ FOLII<br>1,25 × 2,00<br>grubość 0,50 mm |             |                |             |
|--|---|-------------|----------------|-------------|---|-------------|----------------|-------------|
|  | Cena za m <sup>2</sup>                                  |             | Cena za arkusz |             | Cena za m <sup>2</sup>                                    |             | Cena za arkusz |             |
|  | Cena netto  | Cena brutto | Cena netto     | Cena brutto | Cena netto  | Cena brutto | Cena netto     | Cena brutto |
| X-MATT GreenCoat Crown BT •              | 52,35 zł  | 64,39 zł    | 130,88 zł      | 160,98 zł   | 51,55 zł  | 63,41 zł    | 128,88 zł      | 158,52 zł   |
| D-MATT •                                 | 49,50 zł  | 60,89 zł    | 123,75 zł      | 152,21 zł   | 48,75 zł  | 59,96 zł    | 121,88 zł      | 149,91 zł   |
| IDEAL-SATIN<br>GreenCoat Pural BT •      | 59,05 zł  | 72,63 zł    | 147,63 zł      | 181,58 zł   | 58,05 zł  | 71,40 zł    | 145,13 zł      | 178,50 zł   |
| IDEAL-MATT<br>GreenCoat Pural BT, matt • | 59,05 zł  | 72,63 zł    | 147,63 zł      | 181,58 zł   | 58,05 zł  | 71,40 zł    | 145,13 zł      | 178,50 zł   |

**WIATROWNICE MODUŁOWE DO BLACHODACHÓWEK MODUŁOWYCH**

|   |   | j.m. | Cena   | X-MATT • | D-MATT • |
|---|---|------|--------|----------|----------|
|  | <b>Wiatrownica modułowa Venecja (opakowanie 12 szt.)</b><br>Lewa, Prawa<br>Grubość blachy: 0,7 mm   | szt. | netto  | 37,40 zł | 35,00 zł |
|   |   |      | brutto | 46,00 zł | 43,05 zł |
|  | <b>Wiatrownica modułowa Murano (opakowanie 6 szt.)</b><br>Lewa, Prawa<br>Grubość blachy: 0,7 mm     | szt. | netto  | 57,22 zł | 54,45 zł |
|   |   |      | brutto | 70,38 zł | 66,97 zł |
|  | <b>Wiatrownica modułowa Bella Sara (opakowanie 8 szt.)</b><br>Lewa, Prawa<br>Grubość blachy: 0,7 mm | szt. | netto  | 35,85 zł | 34,00 zł |
|   |   |      | brutto | 44,10 zł | 41,82 zł |

Nowość!



**Drift**

Nowość w ofercie

**WIATROWNICE MODUŁOWE UNIWERSALNE**

**Drift 224**  
Wiatrownica modułowa uniwersalna zewnętrzna

**Drift 180  
Drift 150**  
Wiatrownice modułowe uniwersalne dolne

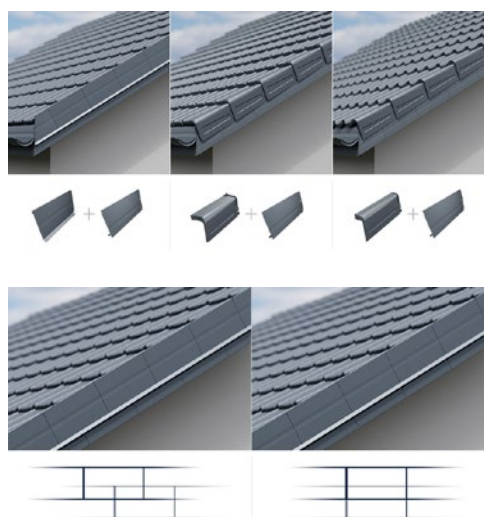





Nowość!

**Drift**

**Drift 270**  
Wiatrownica modułowa uniwersalna dolna

 **WIATROWNICE MODUŁOWE UNIWERSALNE**

|   |  | j.m. | Cena   | X-MATT • | D-MATT • | IDEAL-SATIN GreenCoat Pural BT • | IDEAL-MATT GreenCoat Pural BT, matt • |
|---|--|------|--------|----------|----------|----------------------------------|---------------------------------------|
|  | <b>Drift 150</b><br><b>Wiatrownica modułowa uniwersalna dolna (opakowanie 20 szt.)</b><br>Lewa, Prawa<br>Grubość blachy: 0,5 mm      | szt. | netto  | 10,45zł  | 9,35zł   | 11,05zł                          | 11,05zł                               |
|   |  |      | brutto | 12,85zł  | 11,50zł  | 13,59zł                          | 13,59zł                               |
|  | <b>Drift 180</b><br><b>Wiatrownica modułowa uniwersalna dolna (opakowanie 20 szt.)</b><br>Lewa, Prawa<br>Grubość blachy: 0,5 mm      | szt. | netto  | 11,40zł  | 10,20zł  | 12,00zł                          | 12,00zł                               |
|   |  |      | brutto | 14,02zł  | 12,55zł  | 14,76zł                          | 14,76zł                               |
|  | <b>Drift 270</b><br><b>Wiatrownica modułowa uniwersalna dolna (opakowanie 20 szt.)</b><br>Lewa, Prawa<br>Grubość blachy: 0,5 mm      | szt. | netto  | 13,95zł  | 13,35zł  | 14,70zł                          | 14,70zł                               |
|   |  |      | brutto | 17,16zł  | 16,42zł  | 18,08zł                          | 18,08zł                               |
|  | <b>Drift 224</b><br><b>Wiatrownica modułowa uniwersalna zewnętrzna (opakowanie 20 szt.)</b><br>Lewa, Prawa<br>Grubość blachy: 0,5 mm | szt. | netto  | 12,65zł  | 11,15zł  | 13,30zł                          | 13,30zł                               |
|   |  |      | brutto | 15,56zł  | 13,71zł  | 16,36zł                          | 16,36zł                               |

Nowość!







Nowość!

Nowość!



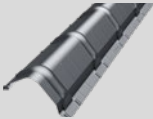
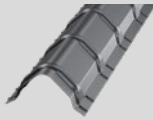

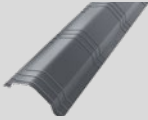



Nowość!









**GĄSIORY I ZAKOŃCZENIA GĄSIORÓW DO BLACHODACHÓWEK MODUŁOWYCH**

|   |  | Powtórka                              | Cena za sztukę |             |
|---|--|---------------------------------------|----------------|-------------|
|   |  |                                       | Cena netto     | Cena brutto |
|    | <b>Gąsior GS-LUX (opakowanie 15 szt.)</b><br>Grubość blachy: 0,7 mm<br>Długość całkowita: 1205/1145 mm*<br>Długość efektywna: 1145/920 mm*<br><br>* wersja produktu funkcjonująca do wyczerpania zapasów | X-MATT GreenCoat Crown BT •           | 66,30 zł       | 81,55 zł    |
|   |  | D-MATT •                              | 65,10 zł       | 80,07 zł    |
|    | <b>Zakończenie płaskie ZP-LUX do gąsiora GS-LUX (opakowanie 8 szt.)</b><br>Grubość blachy: 0,7 mm<br>Szerokość: 297 mm<br>Wysokość: 264 mm<br>Głębokość: 65 mm   | X-MATT GreenCoat Crown BT •           | 90,00 zł       | 110,70 zł   |
|   |  | D-MATT •                              | 88,80 zł       | 109,22 zł   |
|    | <b>Zakończenie skośne ZS-LUX do gąsiora kalenicy skośnej GS-LUX (opakowanie 12 szt.)</b><br>Grubość blachy: 0,7 mm<br>Szerokość: 308 mm<br>Wysokość: 107 mm<br>Głębokość: 274 mm                         | X-MATT GreenCoat Crown BT •           | 44,85 zł       | 55,17 zł    |
|   |  | D-MATT •                              | 43,90 zł       | 54,00 zł    |
|    | <b>Gąsior GSM-TOP (opakowanie 15 szt.)</b><br>Grubość blachy: 0,5 mm<br>Długość całkowita: 1950 mm<br>Długość efektywna: 1820 mm   | X-MATT GreenCoat Crown BT •           | 97,80 zł       | 120,29 zł   |
|   |  | D-MATT •                              | 93,57 zł       | 115,09 zł   |
|   |  | IDEAL-SATIN GreenCoat Pural BT •      | 109,25 zł      | 134,38 zł   |
|   |  | IDEAL-MATT GreenCoat Pural BT, matt • | 109,25 zł      | 134,38 zł   |
|   | <b>Gąsior GSC-TOP (opakowanie 15 szt.)</b><br>Grubość blachy: 0,5 mm<br>Długość całkowita: 1030 mm<br>Długość efektywna: 940 mm  | X-MATT GreenCoat Crown BT •           | 52,45 zł       | 64,51 zł    |
|   |  | D-MATT •                              | 49,40 zł       | 60,76 zł    |
|   |  | IDEAL-SATIN GreenCoat Pural BT •      | 57,70 zł       | 70,97 zł    |
|   |  | IDEAL-MATT GreenCoat Pural BT, matt • | 57,70 zł       | 70,97 zł    |
|  | <b>Zakończenie płaskie ZP-TOP do gąsiora GSM-TOP (opakowanie 10 szt.)</b><br>Grubość blachy: 0,5 mm<br>Szerokość: 248 mm<br>Wysokość: 142 mm<br>Głębokość: 35 mm   | X-MATT GreenCoat Crown BT •           | 20,45 zł       | 25,15 zł    |
|   |  | D-MATT •                              | 18,80 zł       | 23,12 zł    |
|   |  | IDEAL-SATIN GreenCoat Pural BT •      | 24,30 zł       | 29,89 zł    |
|   |  | IDEAL-MATT GreenCoat Pural BT, matt • | 24,30 zł       | 29,89 zł    |
|  | <b>Gąsior GSM-FLAT (opakowanie 15 szt.)</b><br>Grubość blachy: 0,5 mm<br>Długość całkowita: 2000 mm<br>Długość efektywna: 1950 mm  | X-MATT GreenCoat Crown BT •           | 97,80 zł       | 120,29 zł   |
|   |  | D-MATT •                              | 93,57 zł       | 115,09 zł   |
|   |  | IDEAL-SATIN GreenCoat Pural BT •      | 109,25 zł      | 134,38 zł   |
|   |  | IDEAL-MATT GreenCoat Pural BT, matt • | 109,25 zł      | 134,38 zł   |
|  | <b>Zakończenie płaskie ZP-FLAT do gąsiora GSM-FLAT (opakowanie 10 szt.)</b><br>Grubość blachy: 0,5 mm<br>Szerokość: 272 mm<br>Wysokość: 125 mm<br>Głębokość: 35 mm                                       | X-MATT GreenCoat Crown BT •           | 20,45 zł       | 25,15 zł    |
|   |  | D-MATT •                              | 18,80 zł       | 23,12 zł    |
|   |  | IDEAL-SATIN GreenCoat Pural BT •      | 24,30 zł       | 29,89 zł    |
|   |  | IDEAL-MATT GreenCoat Pural BT, matt • | 24,30 zł       | 29,89 zł    |
|  | <b>Zakończenie skośne ZS-FLAT do gąsiora kalenicy skośnej GSM-FLAT (opakowanie 12 szt.)</b><br>Grubość blachy: 0,7 mm<br>Szerokość: 302 mm<br>Wysokość: 102 mm<br>Głębokość: 232 mm                      | X-MATT GreenCoat Crown BT •           | 44,80 zł       | 55,10 zł    |
|   |  | D-MATT •                              | 44,00 zł       | 54,12 zł    |

Nowości!

| AKCESORIA DODATKOWE DO BLACHODACHÓWEK MODUŁOWYCH                                    |  |   |                  |                  |           |
|---|--|---|------------------|------------------|-----------|
|   |  | Uwagi   | Cena za sztukę   |                  |           |
|   |  |   | Cena netto       | Cena brutto      |           |
|   | <b>Wkręt, łącznik do blach modułowych 4,8 x 19 samowierzący lakierowany</b>  | opakowanie 250 szt.                                 | <b>43,50 zł</b>  | 53,51 zł         |           |
|    | <b>Wkręt łącznik do blach modułowych PH - 4,8 x 20 TORX samowierzący do metalu z lakierem</b> *przy zakupie 2 opakowań – końcówka TX-20 gratis   | opakowanie 250 szt.                                 | <b>80,00 zł</b>  | 98,40 zł         |           |
|   | <b>Wkręt farmerski do blach modułowych PH - 4,8 x 35 TORX samowierzący do drewna z lakierem</b> *przy zakupie 2 opakowań – końcówka TX-20 gratis | opakowanie 250 szt.                                 | <b>80,00 zł</b>  | 98,40 zł         |           |
|    | <b>Zestaw Kominiek Ecoline Premium fi 125 + rura przyłączeniowa KFP-2-1 + przejście przez membranę + skraplacz SKR-1</b>                         | szt.  | <b>400,00 zł</b> | 492,00 zł        |           |
|    | <b>Kominiek wentylacyjny "Ecoline Premium" fi 125 z odprowadzeniem kondensatu</b>  | szt.  | <b>185,00 zł</b> | 227,55 zł        |           |
|   | <b>Kominiek wentylacyjny "Ecoline Premium" fi 150 z odprowadzeniem kondensatu</b>  | szt.  | <b>230,00 zł</b> | 282,90 zł        |           |
|   | <b>Kominiek wentylacyjny obrotowy "Rotoline" fi 150 – ocieplany</b>  | szt.  | <b>310,00 zł</b> | 381,30 zł        |           |
|  | <b>Kominiek wentylacyjny "Smartline" fi 125 – standard</b>   | szt.  | <b>165,00 zł</b> | 202,95 zł        |           |
|   | <b>Kominiek wentylacyjny "Smartline" fi 125 – ocieplany</b>  | szt.  | <b>220,00 zł</b> | 270,60 zł        |           |
|   | <b>Kominiek wentylacyjny "Smartline" fi 150 – standard</b>   | szt.  | <b>220,00 zł</b> | 270,60 zł        |           |
|   | <b>Kominiek wentylacyjny "Smartline" fi 150 – ocieplany</b>  | szt.  | <b>280,00 zł</b> | 344,40 zł        |           |
|   | <b>Przewód łączący do kominika wentylacyjnego fi 125</b>   | szt.  | <b>65,00 zł</b>  | 79,95 zł         |           |
|   | <b>Przewód łączący do kominika wentylacyjnego fi 150</b>   | szt.  | <b>85,00 zł</b>  | 104,55 zł        |           |
|   | <b>Przewód łączący do kominika wentylacyjnego fi 160 z redukcją</b>  | szt.  | <b>100,00 zł</b> | 123,00 zł        |           |
| <b>Nowości!</b>   |   | <b>Kominiek AIR JET 125 - ocieplony + kondensat</b> | szt.             | <b>185,00 zł</b> | 227,55 zł |
|   |  | <b>Kominiek AIR JET 160 - ocieplony + kondensat</b> | szt.             | <b>220,00 zł</b> | 270,60 zł |
|   |   | <b>Kominiek AIR FLOW 125 - kondensat</b>            | szt.             | <b>140,00 zł</b> | 172,20 zł |
|   |  | <b>Kominiek AIR FLOW 160 - kondensat</b>            | szt.             | <b>175,00 zł</b> | 215,25 zł |
|   |   | <b>Kominiek Triventa Plus 125</b>                   | szt.             | <b>185,00 zł</b> | 227,55 zł |
|   |  | <b>Kominiek Triventa Plus 150</b>                   | szt.             | <b>230,00 zł</b> | 282,90 zł |



| AKCESORIA DODATKOWE DO BLACHODACHÓWEK MODUŁOWYCH |   |   |                |             |           |
|--|---|---|----------------|-------------|-----------|
|  |   | Uwagi   | Cena za sztukę |             |           |
|  |   |   | Cena netto     | Cena brutto |           |
| Nowości!   |    | Przejście antenowe (do wszystkich blach)  | szt.           | 165,00 zł   | 202,95 zł |
|  |    | Przejście solarne (do wszystkich blach)   | szt.           | 220,00 zł   | 270,60 zł |
|  |    | SKR-1 Skraplacz<br>fi 125   | szt.           | 90,00 zł    | 110,70 zł |
|  |   | SKR-1 Skraplacz z wentylatorem<br>fi 125  | szt.           | 350,00 zł   | 430,50 zł |
|  |    | SKRW-2 Skraplacz<br>fi 150  | szt.           | 100,00 zł   | 123,00 zł |
|  |   | SKRW-2 Skraplacz z wentylatorem<br>fi 150   | szt.           | 400,00 zł   | 492,00 zł |
|  |    | Kratka wentylacyjna ABS 17x17 cm<br>Siatka zabezpieczająca przed insektami<br>Paczka 60 szt | szt.           | 10,00 zł    | 12,30 zł  |
|  |  | Kratka wentylacyjna ABS 17x23 cm<br>Siatka zabezpieczająca przed insektami<br>Paczka 50 szt | szt.           | 12,00 zł    | 14,76 zł  |
|  | Spinka mocująca do Venecji S  | szt.  | 1,95 zł        | 2,40 zł     |           |
|  | Membrana folia dachowa Budmat 150 1,5 mb x 50 mb (75m <sup>2</sup> )                | m <sup>2</sup>  | 3,65 zł        | 4,49 zł     |           |
|  | Membrana folia dachowa Budmat 180 1,5 mb x 50 mb (75m <sup>2</sup> )                | m <sup>2</sup>  | 4,65 zł        | 5,72 zł     |           |





**SYSTEM BEZPIECZEŃSTWA DACHOWEGO DO BLACHODACHÓWEK MODUŁOWYCH**

|                                | Uwagi | Cena za sztukę   |             |
|--------------------------------|-------|------------------|-------------|
|                                |       | Cena netto       | Cena brutto |
| <b>Płotek śniegowy 1,20 mb</b> | kpl.  | <b>122,43 zł</b> | 150,59 zł   |
| <b>Płotek śniegowy 2,40 mb</b> | kpl.  | <b>231,93 zł</b> | 285,27 zł   |

**SYSTEM BEZPIECZEŃSTWA DACHOWEGO**

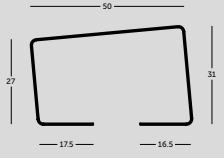
|   | Uwagi | Cena za sztukę   |             |
|---|-------|------------------|-------------|
|   |       | Cena netto       | Cena brutto |
| <b>Płotek śniegowy 3,60 mb</b>          | kpl.  | <b>361,46 zł</b> | 444,60 zł   |
| <b>Ława kominiarska 0,40 mb</b>         | kpl.  | <b>197,20 zł</b> | 242,56 zł   |
| <b>Ława kominiarska 0,60 mb</b>         | kpl.  | <b>226,50 zł</b> | 278,60 zł   |
| <b>Ława kominiarska 0,80 mb</b>         | kpl.  | <b>254,50 zł</b> | 313,04 zł   |
| <b>Stopień kominiarski 1 szt.</b>       | kpl.  | <b>65,88 zł</b>  | 81,03 zł    |
| <b>Płotek śniegowy rurowy 2,00 mb</b>   | kpl.  | <b>181,90 zł</b> | 223,73 zł   |
| <b>Płotek śniegowy 2-rurowy 2,00 mb</b> | kpl.  | <b>278,67 zł</b> | 342,77 zł   |

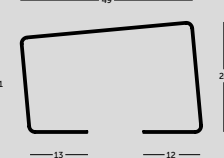
**AKCESORIA DO BLACHODACHÓWEK MODUŁOWYCH**

|  | Materiał  | Cena za sztukę |             |
|--|---|----------------|-------------|
|  |   | Cena netto     | Cena brutto |
| <p><b>Listwa startowa wentylacyjna LSW (opakowanie 42 szt.)</b><br/>           Długość: 1200 mm / Grubość blachy: 0,5 mm / Powierzchnia wentylacyjna*: 132 cm<sup>2</sup><br/>           * Powierzchnia wentylacyjna listwy wraz z powierzchnią wentylacyjną pod falami blachodachówek modułowych zapewnia wentylację na poziomie 200 cm<sup>2</sup>/mb okapu, co spełnia wymagania normy DIN 4108-3:1996.</p>        | Blacha stalowa S280 ocynkowana Z275 z powłoką organiczną SP35 | 15,55 zł       | 19,13 zł    |
| <p><b>Listwa startowa wentylacyjna LSW Como (opakowanie 60 szt.)</b><br/>           Długość: 1200 mm / Grubość blachy: 0,5 mm / Powierzchnia wentylacyjna*: 132 cm<sup>2</sup><br/>           * Powierzchnia wentylacyjna listwy wraz z powierzchnią wentylacyjną pod falami blachodachówek modułowych zapewnia wentylację na poziomie 200 cm<sup>2</sup>/mb okapu, co spełnia wymagania normy DIN 4108-3:1996.</p>   |   |                |             |

Nowość

**ELEMENTY WYKOŃCZENIOWE I AKCESORIA DO BLACHODACHÓWEK MODUŁOWYCH**

|   | Powłoka                               | Cena za sztukę |             |
|---|---------------------------------------|----------------|-------------|
|   |                                       | Cena netto     | Cena brutto |
| <b>Gąsior GSV-30 (opakowanie 15 szt.)</b><br>Długość całkowita: 1950 mm<br>Długość efektywna: 1840 mm | X-MATT GreenCoat Crown BT •           | 115,60 zł      | 142,19 zł   |
|   | D-MATT •                              | 107,40 zł      | 132,10 zł   |
|   | IDEAL-SATIN GreenCoat Pural BT •      | 137,45 zł      | 169,06 zł   |
|   | IDEAL-MATT GreenCoat Pural BT, matt • | 137,45 zł      | 169,06 zł   |
| <b>Gąsior GSM-30 (opakowanie 15 szt.)</b><br>Długość całkowita: 1945 mm<br>Długość efektywna: 1815 mm | X-MATT GreenCoat Crown BT •           | 115,60 zł      | 142,19 zł   |
|   | D-MATT •                              | 107,40 zł      | 132,10 zł   |
|   | IDEAL-SATIN GreenCoat Pural BT •      | 137,45 zł      | 169,06 zł   |
|   | IDEAL-MATT GreenCoat Pural BT, matt • | 137,45 zł      | 169,06 zł   |

**ELEMENTY WYKOŃCZENIOWE DO BLACH MODUŁOWYCH**



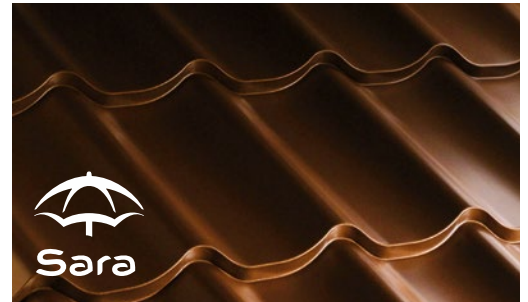
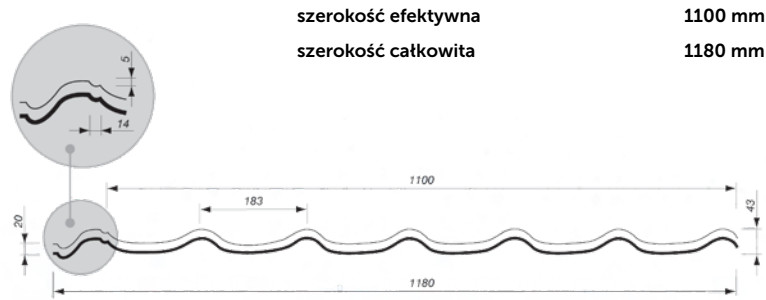
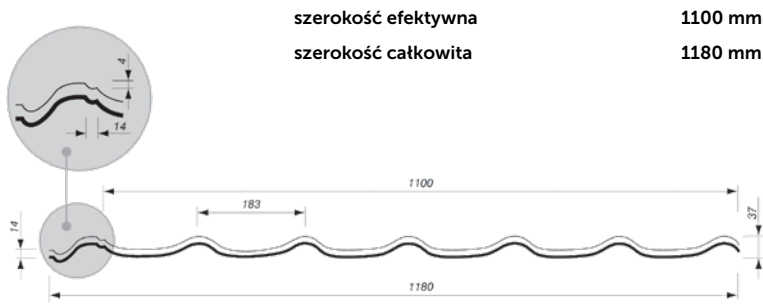

|                  |      |        | X-MATT GreenCoat Crown BT • | D-MATT • | IDEAL-SATIN GreenCoat Pural BT • | IDEAL-MATT GreenCoat Pural BT, matt • |
|------------------|------|--------|-----------------------------|----------|----------------------------------|---------------------------------------|
| <b>Śniegotap</b> | szt. | netto  | 7,30 zł                     | 7,25 zł  | 8,63 zł                          | 8,63 zł                               |
|                  |      | brutto | 8,98 zł                     | 8,92 zł  | 10,61 zł                         | 10,61 zł                              |



| POWŁOKA                                     |                                  |             | BLACHODACHÓWKI POD WYMIAR |          |          |
|---|----------------------------------|-------------|---------------------------|----------|----------|
|   |                                  |             | Zefir                     | Sara     | Aria     |
| Poliester Potysk •                          | Cena za m <sup>2</sup> całkowity | Cena netto  | 37,52 zł                  | 39,17 zł | 40,40 zł |
|   |                                  | Cena brutto | 46,15 zł                  | 48,18 zł | 49,69 zł |
|   | Cena za m <sup>2</sup> efektywny | Cena netto  | 40,25 zł                  | 42,02 zł | 44,28 zł |
|   |                                  | Cena brutto | 49,51 zł                  | 51,68 zł | 54,47 zł |
| Ultramat •                                  | Cena za m <sup>2</sup> całkowity | Cena netto  | 39,49 zł                  | 41,14 zł | 42,60 zł |
|   |                                  | Cena brutto | 48,57 zł                  | 50,60 zł | 52,40 zł |
|   | Cena za m <sup>2</sup> efektywny | Cena netto  | 42,36 zł                  | 44,13 zł | 46,70 zł |
|   |                                  | Cena brutto | 52,11 zł                  | 54,28 zł | 57,44 zł |
| X-MATT<br>GreenCoat Crown BT •              | Cena za m <sup>2</sup> całkowity | Cena netto  | 51,20 zł                  | 52,35 zł | 54,20 zł |
|   |                                  | Cena brutto | 62,98 zł                  | 64,39 zł | 66,67 zł |
|   | Cena za m <sup>2</sup> efektywny | Cena netto  | 54,92 zł                  | 56,16 zł | 59,41 zł |
|   |                                  | Cena brutto | 67,56 zł                  | 69,07 zł | 73,08 zł |
| IDEAL-SATIN<br>GreenCoat Pural BT •         | Cena za m <sup>2</sup> całkowity | Cena netto  | 56,55 zł                  | 57,70 zł | 60,55 zł |
|   |                                  | Cena brutto | 69,56 zł                  | 70,97 zł | 74,48 zł |
|   | Cena za m <sup>2</sup> efektywny | Cena netto  | 60,66 zł                  | 61,90 zł | 66,37 zł |
|   |                                  | Cena brutto | 74,62 zł                  | 76,13 zł | 81,64 zł |
| IDEAL-MATT<br>GreenCoat Pural BT,<br>matt • | Cena za m <sup>2</sup> całkowity | Cena netto  | 56,55 zł                  | 57,70 zł | 60,55 zł |
|   |                                  | Cena brutto | 69,56 zł                  | 70,97 zł | 74,48 zł |
|   | Cena za m <sup>2</sup> efektywny | Cena netto  | 60,66 zł                  | 61,90 zł | 66,37 zł |
|   |                                  | Cena brutto | 74,62 zł                  | 76,13 zł | 81,64 zł |

## BLACHY PŁASKIE

| Powłoka                       | Blacha płaska Z FOLIĄ<br>1,25 × 2,00<br>grubość 0,50 mm |             |                |             | Blacha płaska BEZ FOLII<br>1,25 × 2,00<br>grubość 0,50 mm |             |                |             | Blacha płaska Z FOLIĄ<br>1,25 × 2,00<br>grubość 0,70 mm |             |
|-------------------------------|---|-------------|----------------|-------------|---|-------------|----------------|-------------|---|-------------|
|                               | Cena za m <sup>2</sup>                                  |             | Cena za arkusz |             | Cena za m <sup>2</sup>                                    |             | Cena za arkusz |             | Cena za m <sup>2</sup>                                  |             |
|                               | Cena netto  | Cena brutto | Cena netto     | Cena brutto | Cena netto  | Cena brutto | Cena netto     | Cena brutto | Cena netto  | Cena brutto |
| <b>Poliester<br/>Połysk •</b> | 34,75 zł  | 42,74 zł    | 86,88 zł       | 106,86 zł   | 33,98 zł  | 41,80 zł    | 84,95 zł       | 104,49 zł   | 50,42 zł  | 62,02 zł    |
| <b>Ultramat •</b>             | 36,70 zł  | 45,14 zł    | 91,75 zł       | 112,85 zł   | 35,40 zł  | 43,54 zł    | 88,50 zł       | 108,86 zł   |   |             |
| <b>Drewnopodobna</b>          | 47,25 zł  | 58,12 zł    | 118,13 zł      | 145,29 zł   | 46,23 zł  | 56,86 zł    | 115,58 zł      | 142,16 zł   |   |             |

|  <b>WIATROWNICE MODUŁOWE UNIWERSALNE</b> |   |   | j.m. | Cena   | Poliester Potysk • | Ultramat • | X-MATT • | D-MATT • | IDEAL-SATIN GreenCoat Pural BT • | IDEAL-MATT GreenCoat Pural BT, matt • |
|---|---|---|------|--------|--------------------|------------|----------|----------|----------------------------------|---------------------------------------|
| Nowości!  |  | <b>Drift 150</b><br>Wiatrownica modułowa uniwersalna dolna (opakowanie 20 szt.)<br>Lewa, Prawa<br>Grubość blachy: 0,5 mm      | szt. | netto  | 8,45 zł            | 8,55 zł    | 10,45zł  | 9,35zł   | 11,05zł                          | 11,05zł                               |
|   |   |   |      | brutto | 10,39zł            | 10,52zł    | 12,85zł  | 11,50zł  | 13,59zł                          | 13,59zł                               |
| Nowości!  |  | <b>Drift 180</b><br>Wiatrownica modułowa uniwersalna dolna (opakowanie 20 szt.)<br>Lewa, Prawa<br>Grubość blachy: 0,5 mm      | szt. | netto  | 9,10 zł            | 9,25 zł    | 11,40zł  | 10,20zł  | 12,00zł                          | 12,00zł                               |
|   |   |   |      | brutto | 11,19zł            | 11,38zł    | 14,02zł  | 12,55zł  | 14,76zł                          | 14,76zł                               |
| Nowości!  |  | <b>Drift 270</b><br>Wiatrownica modułowa uniwersalna dolna (opakowanie 20 szt.)<br>Lewa, Prawa<br>Grubość blachy: 0,5 mm      | szt. | netto  | 12,10 zł           | 12,27 zł   | 13,95zł  | 13,35zł  | 14,70zł                          | 14,70zł                               |
|   |   |   |      | brutto | 14,88zł            | 15,09zł    | 17,16zł  | 16,42zł  | 18,08zł                          | 18,08zł                               |
| Nowości!  |  | <b>Drift 224</b><br>Wiatrownica modułowa uniwersalna zewnętrzna (opakowanie 20 szt.)<br>Lewa, Prawa<br>Grubość blachy: 0,5 mm | szt. | netto  | 9,95 zł            | 10,15 zł   | 12,65zł  | 11,15zł  | 13,30zł                          | 13,30zł                               |
|   |   |   |      | brutto | 12,24zł            | 12,48zł    | 15,56zł  | 13,71zł  | 16,36zł                          | 16,36zł                               |

| <b>ELEMENTY WYKOŃCZENIOWE DO BLACHODACHÓWEK POD WYMIAR</b>                   |      |        |                    |            |                             |                                  |                                       |  |  |
|--|------|--------|--------------------|------------|-----------------------------|----------------------------------|---------------------------------------|--|--|
|  | j.m. | Cena   | Poliester POŁYSK • | Ultramat • | X-MATT GreenCoat Crown BT • | IDEAL-SATIN GreenCoat Pural BT • | IDEAL-MATT GreenCoat Pural BT, matt • |  |  |
| <b>Gąsior GS-30</b><br>Długość całkowita: 2000 mm<br>Długość krycia: 1920 mm | szt. | netto  | 96,81 zł           | 101,65 zł  | 113,07 zł                   | 137,43 zł                        | 137,43 zł                             |  |  |
|  |      | brutto | 119,07 zł          | 125,03 zł  | 139,07 zł                   | 169,03 zł                        | 169,03 zł                             |  |  |
| <b>Gąsior GS-23</b><br>Długość całkowita: 2000 mm<br>Długość krycia: 1920 mm | szt. | netto  | 96,81 zł           | 101,65 zł  | 113,07 zł                   | 137,43 zł                        | 137,43 zł                             |  |  |
|  |      | brutto | 119,07 zł          | 125,03 zł  | 139,07 zł                   | 169,03 zł                        | 169,03 zł                             |  |  |
| <b>Denko DG-30</b>   | szt. | netto  | 18,91 zł           | 21,28 zł   | 21,67 zł                    | 26,55 zł                         | 26,55 zł                              |  |  |
|  |      | brutto | 23,25 zł           | 26,17 zł   | 26,66 zł                    | 32,66 zł                         | 32,66 zł                              |  |  |
| <b>Śniegotap</b>   | szt. | netto  | 5,27 zł            | 5,43 zł    | 6,37 zł                     | 7,77 zł                          | 7,77 zł                               |  |  |
|  |      | brutto | 6,49 zł            | 6,68 zł    | 7,84 zł                     | 9,56 zł                          | 9,56 zł                               |  |  |



AKCESORIA DODATKOWE DO BLACHODACHÓWEK ZEFIR, SARA, ARIA

|   | j.m. | Cena netto | Cena brutto |
|---|------|------------|-------------|
| <b>Zestaw Kominek Ecoline Premium fi 125<br/>+ rura przyłączeniowa KFP-2-1<br/>+ przejście przez membranę<br/>+ skraplacz SKR-1</b> | szt. | 400,00 zł  | 492,00 zł   |
| Kominek wentylacyjny "Ecoline Premium" fi 125 z odprowadzeniem kondensatu   | szt. | 185,00 zł  | 227,55 zł   |
| Kominek wentylacyjny "Ecoline Premium" fi 150 z odprowadzeniem kondensatu   | szt. | 230,00 zł  | 282,90 zł   |
| Kominek wentylacyjny obrotowy "Rotoline" fi 150 – ocieplony   | szt. | 310,00 zł  | 381,30 zł   |
| Kominek do Sara/Zefir/Aria zimny fi 125   | kpl. | 165,00 zł  | 202,95 zł   |
| Kominek do Sara/Zefir/Aria ciepły fi 125  | kpl. | 220,00 zł  | 270,60 zł   |
| Kominek do Sara/Zefir/Aria zimny fi 150   | kpl. | 220,00 zł  | 270,60 zł   |
| Kominek do Sara/Zefir/Aria ciepły fi 150  | kpl. | 280,00 zł  | 344,40 zł   |
| Przewód łączący fi 125  | szt. | 65,00 zł   | 79,95 zł    |
| Przewód łączący fi 150  | szt. | 85,00 zł   | 104,55 zł   |
| Przewód łączący do kominka wentylacyjnego fi 160 z redukcją   | szt. | 100,00 zł  | 123,00 zł   |
| <b>Kominek AIR JET 125 - ocieplony + kondensat</b>  | szt. | 185,00 zł  | 227,55 zł   |
| <b>Kominek AIR JET 160 - ocieplony + kondensat</b>  | szt. | 220,00 zł  | 270,60 zł   |
| <b>Kominek AIR FLOW 125 - kondensat</b>   | szt. | 140,00 zł  | 172,20 zł   |
| <b>Kominek AIR FLOW 160 - kondensat</b>   | szt. | 175,00 zł  | 215,25 zł   |
| <b>Kominek Triventa Plus 125</b>  | szt. | 185,00 zł  | 227,55 zł   |
| <b>Kominek Triventa Plus 150</b>  | szt. | 230,00 zł  | 282,90 zł   |
| Kratka wentylacyjna ABS 17x17 cm<br>Siatka zabezpieczająca przed insektami<br>Paczka 60 szt   | szt. | 10,00 zł   | 12,30 zł    |
| Kratka wentylacyjna ABS 17x23 cm<br>Siatka zabezpieczająca przed insektami<br>Paczka 50 szt   | szt. | 12,00 zł   | 14,76 zł    |
| Wywietrznik potłociowy R-WENT   | szt. | 89,55 zł   | 110,15 zł   |
| Taśma kalenicowa BUDMAT<br>szerokość taśmy 310 mm, gr. 14 mm 5mb/rolka  | mb.  | 6,00 zł    | 7,38 zł     |

Nowości!

**AKCESORIA DODATKOWE DO BLACHODACHÓWEK ZEFIR, SARA, ARIA**

|   | j.m.                | Cena netto | Cena brutto |
|---|---------------------|------------|-------------|
| Uszczelka pod gąsior Sara/Zefir/Aria 20 x 1080                                      | szt.                | 4,25 zł    | 5,23 zł     |
| Uszczelka pod Pas Nadrynnowy Sara/Zefir/Aria 20 x 1080                              |                     | 0,85 zł    | 1,05 zł     |
| Uszczelka uniwersalna 30 x 30 x 2000  |                     | 11,90 zł   | 14,64 zł    |
| Uszczelka uniwersalna trójkątna 50 x 30 x 1000                                      |                     | 3,35 zł    | 4,12 zł     |
| Lakier zaprawkowy z odtłuszczaczem 200 ml   | szt.                | 41,20 zł   | 50,68 zł    |
| Lakier zaprawkowy w sztyfcie 20 ml  | szt.                | 13,30 zł   | 16,36 zł    |
| Wkręt farmerski 4,8 x 35 lub 4,8 x 28 samowiercący do drewna lakierowany/ocynkowany | opakowanie 250 szt. | 43,50 zł   | 53,51 zł    |

**SYSTEM BEZPIECZEŃSTWA DACHOWEGO**

|   | Uwagi      | Cena za sztukę |             |
|---|------------|----------------|-------------|
|   |            | Cena netto     | Cena brutto |
| Stopień kominiarski moduł 350 mm i 400 mm |            | 86,70 zł       | 106,64 zł   |
| Ława kominiarska kpl.                     | dł. 0,4 mb | 200,00 zł      | 246,00 zł   |
|   | dł. 0,6 mb | 229,40 zł      | 282,16 zł   |
|   | dł. 0,8 mb | 259,00 zł      | 318,57 zł   |
| Płotek śniegowy kpl.                      | dł. 1,2 mb | 124,88 zł      | 153,60 zł   |
|   | dł. 2,4 mb | 181,90 zł      | 223,73 zł   |
|   | dł. 3,6 mb | 278,67 zł      | 342,77 zł   |
| Płotek śniegowy rurowy kpl                | dł. 2 mb   | 181,90 zł      | 223,73 zł   |
| Płotek śniegowy 2-rurowy kpl              | dł. 2 mb   | 278,67 zł      | 342,77 zł   |

## IRON Click



Maskownica zamka (otwarta)



Maskownica zamka (zamknięta)

|                     |        |
|---------------------|--------|
| szerokość efektywna | 510 mm |
| szerokość całkowita | 542 mm |

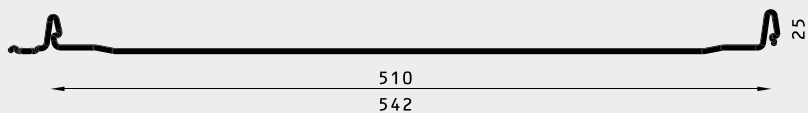
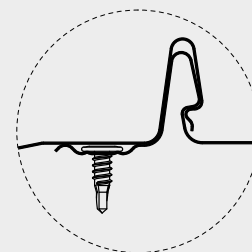

## IRON Click MIKROFALA NISKA

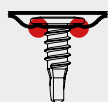

Leżnie pod wkręty

|                     |        |
|---------------------|--------|
| szerokość efektywna | 510 mm |
| szerokość całkowita | 542 mm |

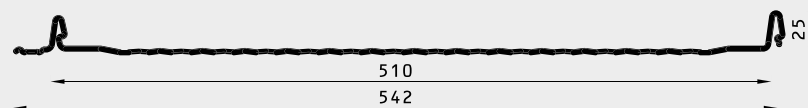
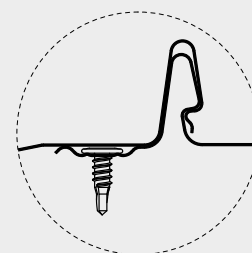

## IRON Click MIKROFALA WYSOKA

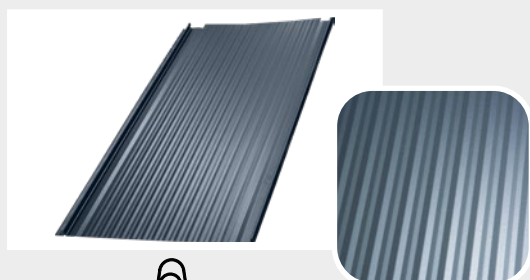

Wyprofilowana krawędź nakładkowa zamka

|                     |        |
|---------------------|--------|
| szerokość efektywna | 510 mm |
| szerokość całkowita | 542 mm |

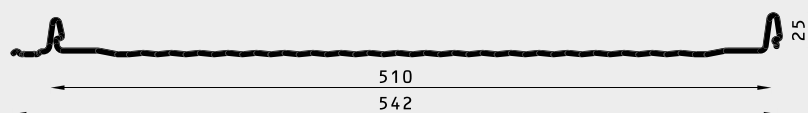
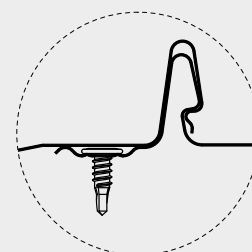

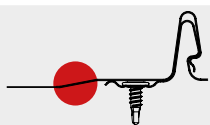
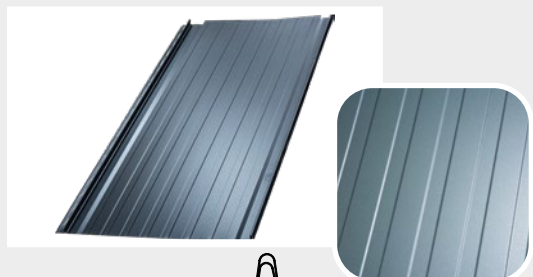
**IRON Click**  
TRAPEZ

Uniesiona powierzchnia panelu

szerokość efektywna      510 mm  
szerokość całkowita      542 mm

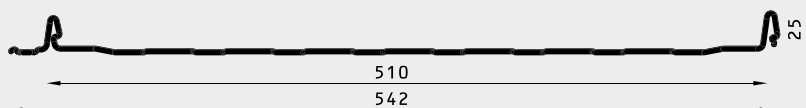
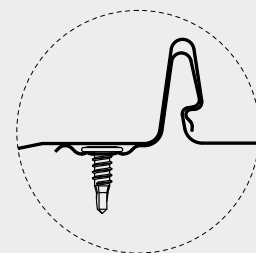

| Powłoka                                      | PANEL IRON CLICK 510             |             |                                  |             |                 |             |
|--|----------------------------------|-------------|----------------------------------|-------------|-----------------|-------------|
|  | Cena za m <sup>2</sup> całkowity |             | Cena za m <sup>2</sup> efektywny |             | Cena za mb.     |             |
|  | Cena netto                       | Cena brutto | Cena netto                       | Cena brutto | Cena netto      | Cena brutto |
| <b>Poliester POŁYSK •</b>                    | <b>44,19 zł</b>                  | 54,35 zł    | <b>46,96 zł</b>                  | 57,76 zł    | <b>23,95 zł</b> | 29,46 zł    |
| <b>Ultramat •</b>                            | <b>46,03 zł</b>                  | 56,62 zł    | <b>48,92 zł</b>                  | 60,17 zł    | <b>24,95 zł</b> | 30,69 zł    |
| <b>X-MATT GreenCoat Crown BT •</b>           | <b>59,43 zł</b>                  | 73,10 zł    | <b>63,16 zł</b>                  | 77,68 zł    | <b>32,21 zł</b> | 39,62 zł    |
| <b>IDEAL-SATIN GreenCoat Pural BT •</b>      | <b>67,49 zł</b>                  | 83,01 zł    | <b>71,73 zł</b>                  | 88,22 zł    | <b>36,58 zł</b> | 44,99 zł    |
| <b>IDEAL-MATT GreenCoat Pural BT, matt •</b> | <b>67,49 zł</b>                  | 83,01 zł    | <b>71,73 zł</b>                  | 88,22 zł    | <b>36,58 zł</b> | 44,99 zł    |

Dodatkowe usługi dla **IRON CLICK**. Koszt dodatkowych usług nie podlega rabatowaniu.

- **trapezowanie:** 0,50 zł netto/mb
- **mikrofala niska:** 0,50 zł netto/mb
- **mikrofala wysoka:** 0,50 zł netto/mb
- **moletowanie:** 1,50 zł netto/mb

Wykonanie podwinięcia przy pasie okapowym w panelach na rąbek stojący realizowane jest wyłącznie na życzenie Klienta. Usługa dla paneli IRON CLICK wykonywana jest bez dopłat.

## PRIME ClickL

MOLETOWANY

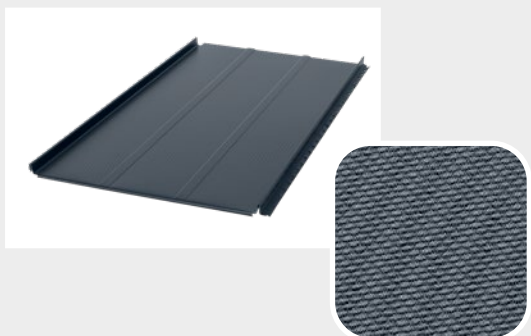

|                     |        |
|---------------------|--------|
| szerokość efektywna | 515 mm |
| szerokość całkowita | 545 mm |

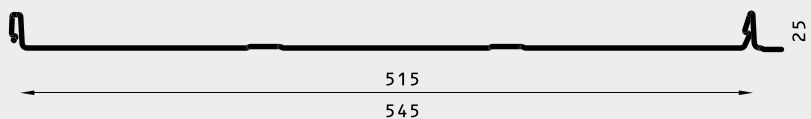
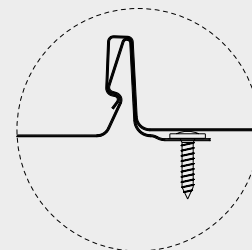

## PRIME ClickL

MIKROFALA

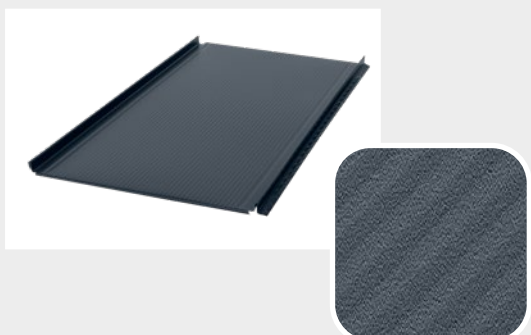

|                     |        |
|---------------------|--------|
| szerokość efektywna | 515 mm |
| szerokość całkowita | 545 mm |

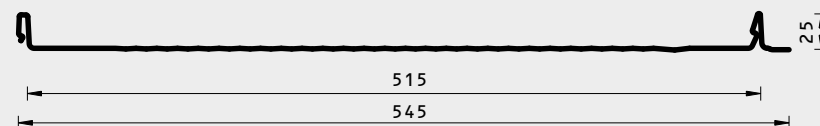
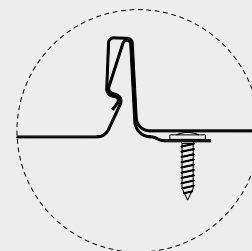

## PRIME ClickL

MOLETOWANY Z MIKROFALA

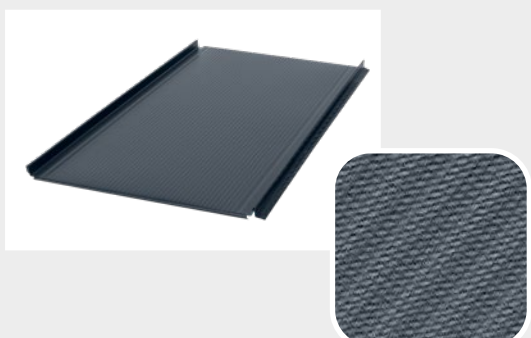

|                     |        |
|---------------------|--------|
| szerokość efektywna | 515 mm |
| szerokość całkowita | 545 mm |

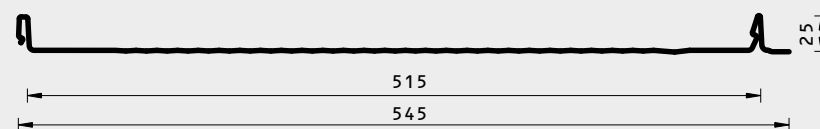
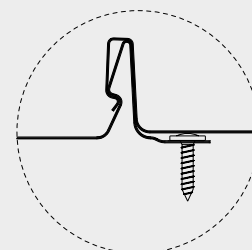

## PRIME Click L



szerokość efektywna 515 mm  
szerokość całkowita 545 mm

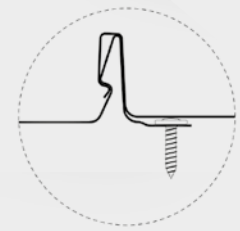

| Powtórka                              | PANEL PRIME CLICK 515            |             |                                  |             |             |             |
|---------------------------------------|----------------------------------|-------------|----------------------------------|-------------|-------------|-------------|
|                                       | Cena za m <sup>2</sup> całkowity |             | Cena za m <sup>2</sup> efektywny |             | Cena za mb. |             |
|                                       | Cena netto                       | Cena brutto | Cena netto                       | Cena brutto | Cena netto  | Cena brutto |
| Poliester POLYSK •                    | 50,77 zł                         | 62,45 zł    | 53,73 zł                         | 66,09 zł    | 27,67 zł    | 34,03 zł    |
| Ultramat •                            | 52,84 zł                         | 65,00 zł    | 55,92 zł                         | 68,78 zł    | 28,80 zł    | 35,42 zł    |
| X-MATT GreenCoat Crown BT •           | 70,51 zł                         | 86,73 zł    | 74,62 zł                         | 91,78 zł    | 38,43 zł    | 47,27 zł    |
| IDEAL-SATIN GreenCoat Pural BT •      | 79,83 zł                         | 98,20 zł    | 84,49 zł                         | 103,92 zł   | 43,51 zł    | 53,52 zł    |
| IDEAL-MATT GreenCoat Pural BT, matt • | 79,83 zł                         | 98,20 zł    | 84,49 zł                         | 103,92 zł   | 43,51 zł    | 53,52 zł    |

Dodatkowe usługi dla PRIME CLICK 515 L. Koszt dodatkowych usług nie podlega rabatowaniu.

- moletowanie: 1,50 zł netto/mb
- mikrofala: 0,50 zł netto/mb
- moletowanie z mikrofalą: 2,00 zł netto/mb

Wykonanie podwinięcia przy pasie okapowym w panelach na rąbek stojący realizowane jest wyłącznie na życzenie Klienta. Usługa dla paneli PRIME CLICK 515 wykonywana jest bez dopłat.

## PRIME Click S



szerokość efektywna 307 mm  
szerokość całkowita 345 mm

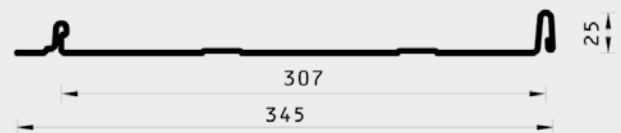
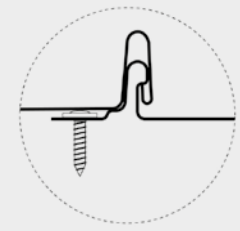

| Powtórka                              | PANEL PRIME CLICK 307            |             |                                  |             |             |             |
|---------------------------------------|----------------------------------|-------------|----------------------------------|-------------|-------------|-------------|
|                                       | Cena za m <sup>2</sup> całkowity |             | Cena za m <sup>2</sup> efektywny |             | Cena za mb. |             |
|                                       | Cena netto                       | Cena brutto | Cena netto                       | Cena brutto | Cena netto  | Cena brutto |
| Poliester POLYSK •                    | 53,33 zł                         | 65,60 zł    | 59,93 zł                         | 73,72 zł    | 18,40 zł    | 22,63 zł    |
| Ultramat •                            | 55,51 zł                         | 68,27 zł    | 62,38 zł                         | 76,72 zł    | 19,15 zł    | 23,55 zł    |
| X-MATT GreenCoat Crown BT •           | 69,57 zł                         | 85,57 zł    | 78,18 zł                         | 96,16 zł    | 24,00 zł    | 29,52 zł    |
| IDEAL-SATIN GreenCoat Pural BT •      | 79,71 zł                         | 98,04 zł    | 89,58 zł                         | 110,18 zł   | 27,50 zł    | 33,83 zł    |
| IDEAL-MATT GreenCoat Pural BT, matt • | 79,71 zł                         | 98,04 zł    | 89,58 zł                         | 110,18 zł   | 27,50 zł    | 33,83 zł    |

Wykonanie podwinięcia przy pasie okapowym w panelach na rąbek stojący realizowane jest wyłącznie na życzenie Klienta. Koszt dodatkowy usługi dla PRIME CLICK 307 wynosi 2,66 zł netto/szt.

**Nowość!**

**ELEMENTY WYKOŃCZENIOWE / OBRÓBKI / AKCESORIA**

 **Optimus**

| Powłoka                                      | Listwa wentylacyjna pod gąsior GTR LWG-29 |             | Listwa Startowa LS-14 do IronClick i PrimeClick |             | Gąsior GTR                                      |             | Optimus - wiatrownica do paneli dachowych + listwa montażowa |             |
|--|---|-------------|---|-------------|---|-------------|--|-------------|
|  | Cena za mb. (1 szt. = 0,99 mb.)           |             | Cena za mb. (1 szt. = 2 mb.)                    |             | Cena za mb. (1 szt. = 2,015 mb. dt. całkowitej) |             | Cena za KPL (1 KPL = 1,2 mb.)                                |             |
|  | Cena netto                                | Cena brutto | Cena netto                                      | Cena brutto | Cena netto                                      | Cena brutto | Cena netto   | Cena brutto |
| <b>Poliester POŁYSK •</b>                    | 17,10 zł                                  | 21,03 zł    | 27,65 zł  | 34,01 zł    | 29,85 zł  | 36,72 zł    | 45,80 zł   | 56,33 zł    |
| <b>Ultramat •</b>                            | 17,75 zł                                  | 21,83 zł    | 29,20 zł  | 35,92 zł    | 30,50 zł  | 37,52 zł    | 46,70 zł   | 57,44 zł    |
| <b>X-MATT GreenCoat Crown BT •</b>           | 20,00 zł                                  | 24,60 zł    | 35,05 zł  | 43,11 zł    | 34,60 zł  | 42,56 zł    | 57,00 zł   | 70,11 zł    |
| <b>IDEAL-SATIN GreenCoat Pural BT •</b>      | 21,20 zł                                  | 26,08 zł    | 43,30 zł  | 53,26 zł    | 36,65 zł  | 45,08 zł    | 59,40 zł   | 73,06 zł    |
| <b>IDEAL-MATT GreenCoat Pural BT, matt •</b> | 21,20 zł                                  | 26,08 zł    | 43,30 zł  | 53,26 zł    | 36,65 zł  | 45,08 zł    | 59,40 zł   | 73,06 zł    |

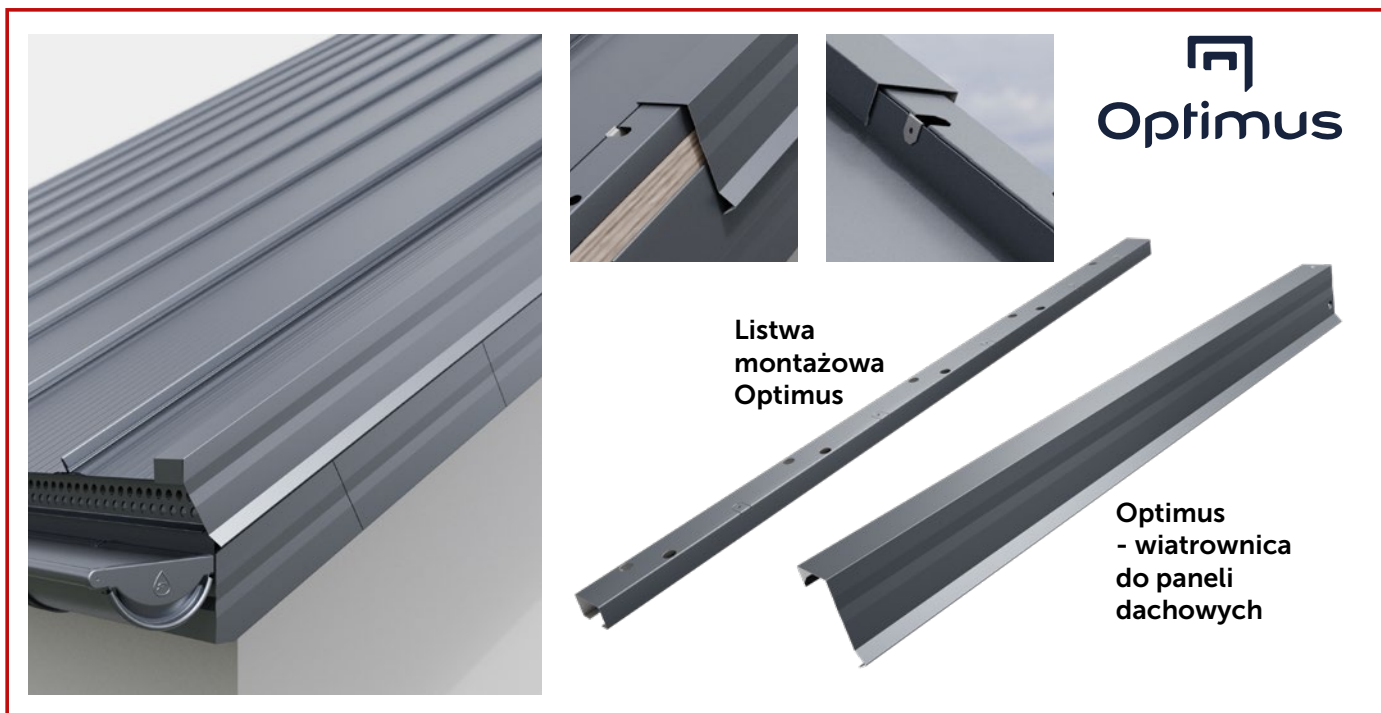

**Nowość!**

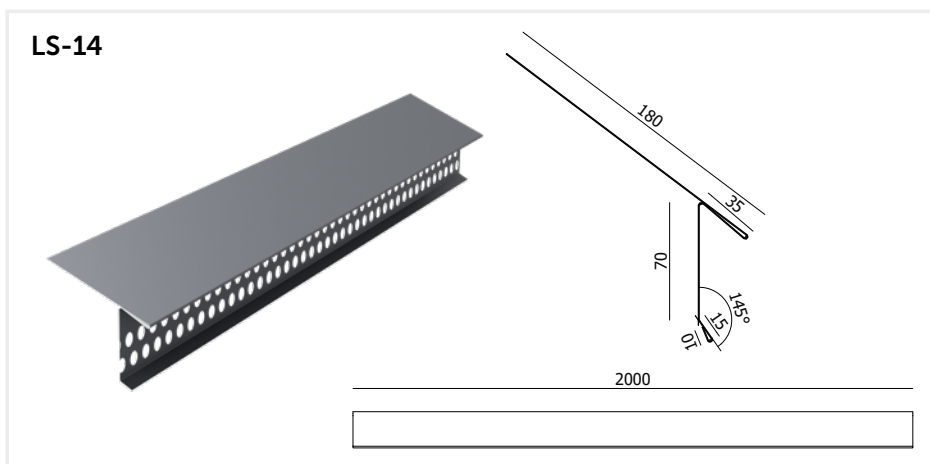

**ELEMENTY WYKOŃCZENIOWE / OBRÓBK I / AKCESORIA**

|   | Materiał                    | Cena za sztukę  |                  |
|---|-----------------------------|-----------------|------------------|
|   |                             | Cena netto/szt. | Cena brutto/szt. |
| Haftra dylacyjna UNI  | Stal nierdzewna             | 1,59 zł         | 1,96 zł          |
| Haftra stała UNI  |                             | 0,89 zł         | 1,09 zł          |
| Haftra stała DUO  |                             | 2,80 zł         | 3,44 zł          |
| <b>Zestaw Kominek Ecoline Premium fi 125<br/>+ rura przyłączeniowa KFP-2-1<br/>+ przejście przez membranę<br/>+ skraplacz SKR-1</b> | szt.                        | 400,00 zł       | 492,00 zł        |
| Kominek wentylacyjny "Ecoline Premium" fi 125 z odprowadzeniem kondensatu   | szt.                        | 185,00 zł       | 227,55 zł        |
| Kominek wentylacyjny "Ecoline Premium" fi 150 z odprowadzeniem kondensatu   | szt.                        | 230,00 zł       | 282,90 zł        |
| Kominek wentylacyjny obrotowy "Rotoline" fi 150 – ocieplany   | szt.                        | 310,00 zł       | 381,30 zł        |
| Kominek do dachu płaskiego lub rąbka zimny fi 125   | szt.                        | 165,00 zł       | 202,95 zł        |
| Kominek do dachu płaskiego lub rąbka ciepły fi 125  | szt.                        | 220,00 zł       | 270,60 zł        |
| Kominek do dachu płaskiego lub rąbka zimny fi 150   | Kpl.                        | 220,00 zł       | 270,60 zł        |
| Kominek do dachu płaskiego lub rąbka ciepły fi 150  | Kpl.                        | 280,00 zł       | 344,40 zł        |
| Przewód łączący do kominka wentylacyjnego fi 125  | Kpl.                        | 65,00 zł        | 79,95 zł         |
| Przewód łączący do kominka wentylacyjnego fi 150  | Kpl.                        | 85,00 zł        | 104,55 zł        |
| Przewód łączący do kominka wentylacyjnego fi 160 z redukcją   | Kpl.                        | 100,00 zł       | 123,00 zł        |
| <b>Kominek AIR JET 125 - ocieplony + kondensat</b>  | szt.                        | 185,00 zł       | 227,55 zł        |
| <b>Kominek AIR JET 160 - ocieplony + kondensat</b>  | szt.                        | 220,00 zł       | 270,60 zł        |
| <b>Kominek AIR FLOW 125 - kondensat</b>   | szt.                        | 140,00 zł       | 172,20 zł        |
| <b>Kominek AIR FLOW 160 - kondensat</b>   | szt.                        | 175,00 zł       | 215,25 zł        |
| <b>Kominek Triventa Plus 125</b>  | szt.                        | 185,00 zł       | 227,55 zł        |
| <b>Kominek Triventa Plus 150</b>  | szt.                        | 230,00 zł       | 282,90 zł        |
| Kratka wentylacyjna ABS 17x17 cm<br>Siatka zabezpieczająca przed insektami<br>Paczka 60 szt   | szt.                        | 10,00 zł        | 12,30 zł         |
| Kratka wentylacyjna ABS 17x23 cm<br>Siatka zabezpieczająca przed insektami<br>Paczka 50 szt   | szt.                        | 12,00 zł        | 14,76 zł         |
| Wkręty 4,2 x 19   | Ocynk (opakowanie 500 szt.) | 39,20 zł        | 48,22 zł         |
| Wkręty 4,2 x 22   | Ocynk (opakowanie 500 szt.) | 42,75 zł        | 52,58 zł         |
| Wkręty 4,2 x 25   | Ocynk (opakowanie 500 szt.) | 48,00 zł        | 59,04 zł         |
| Wkręty 4,2 x 32   | Ocynk (opakowanie 500 szt.) | 54,90 zł        | 67,53 zł         |

Nowości!

**SYSTEM BEZPIECZEŃSTWA DACHOWEGO**

|                            | Uwagi      | Cena za sztukę |             |
|----------------------------|------------|----------------|-------------|
|                            |            | Cena netto     | Cena brutto |
| Ława kominiarska kpl.      | dt. 0,6 mb | 314,54 zł      | 386,88 zł   |
|                            | dt. 0,8 mb | 344,13 zł      | 423,28 zł   |
| Płotek śniegowy rurowy kpl | dt. 2 mb   | 221,54 zł      | 272,49 zł   |
| Płotek śniegowy 2-rurowy   | dt. 2 mb   | 326,48 zł      | 401,57 zł   |



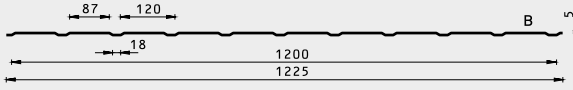
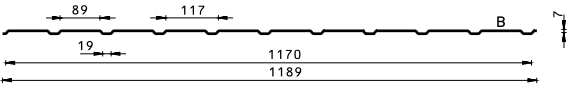
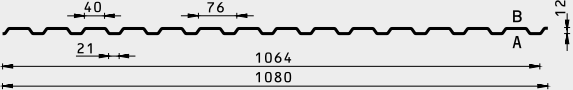
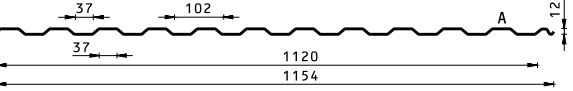
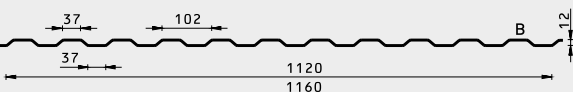

**BLACHY TRAPEZOWE**

|   | Profil     | Szerokość całkowita | Szerokość efektywna | Grubość | Powłoka                               | m <sup>2</sup> całkowity netto | m <sup>2</sup> efektywny netto | mb. netto | mb. brutto |
|---|------------|---------------------|---------------------|---------|---------------------------------------|--------------------------------|--------------------------------|-----------|------------|
|    | elewacja   | 1225                | 1200                | 0,50 mm | Poliester Potrąsk •                   | 34,14 zł                       | 34,85 zł                       | 41,82 zł  | 51,44 zł   |
|   |            |                     |                     |         | Ultramatt •                           | 35,96 zł                       | 36,71 zł                       | 44,05 zł  | 54,18 zł   |
|   |            |                     |                     |         | Aluzink 185 + SPT •                   | 31,82 zł                       | 32,48 zł                       | 38,98 zł  | 47,95 zł   |
|   |            |                     |                     |         | X-Matt •                              | 48,33 zł                       | 49,34 zł                       | 59,21 zł  | 72,83 zł   |
|   |            |                     |                     |         | IDEAL-SATIN GreenCoat Pural BT •      | 55,04 zł                       | 56,19 zł                       | 67,43 zł  | 82,94 zł   |
|   |            |                     |                     |         | IDEAL-MATT GreenCoat Pural BT, matt • | 55,04 zł                       | 56,19 zł                       | 67,43 zł  | 82,94 zł   |
|   |            |                     |                     |         | Drewnopodobna                         | 47,06 zł                       | 48,04 zł                       | 57,65 zł  | 70,91 zł   |
|    | elewacja   | 1189                | 1170                | 0,50 mm | Poliester Potrąsk •                   | 35,17 zł                       | 35,74 zł                       | 41,82 zł  | 51,44 zł   |
|   |            |                     |                     |         | Ultramatt •                           | 37,05 zł                       | 37,65 zł                       | 44,05 zł  | 54,18 zł   |
|   |            |                     |                     |         | Aluzink 185 + SPT •                   | 32,78 zł                       | 33,32 zł                       | 38,98 zł  | 47,95 zł   |
|   |            |                     |                     |         | X-Matt •                              | 49,80 zł                       | 50,61 zł                       | 59,21 zł  | 72,83 zł   |
|   |            |                     |                     |         | IDEAL-SATIN GreenCoat Pural BT •      | 56,71 zł                       | 57,63 zł                       | 67,43 zł  | 82,94 zł   |
|   |            |                     |                     |         | IDEAL-MATT GreenCoat Pural BT, matt • | 56,71 zł                       | 57,63 zł                       | 67,43 zł  | 82,94 zł   |
|   |            |                     |                     |         | Drewnopodobna                         | 48,49 zł                       | 49,27 zł                       | 57,65 zł  | 70,91 zł   |
|   |            |                     |                     | 0,70 mm | Poliester Potrąsk •                   | 53,52 zł                       | 54,38 zł                       | 63,63 zł  | 78,26 zł   |
|   |            |                     |                     |         | Aluzink 185 + SPT •                   | 47,39 zł                       | 48,16 zł                       | 56,35 zł  | 69,31 zł   |
|  | odwracalny | 1080                | 1064                | 0,50 mm | Poliester Potrąsk •                   | 38,72 zł                       | 39,30 zł                       | 41,82 zł  | 51,44 zł   |
|   |            |                     |                     |         | Ultramatt •                           | 40,79 zł                       | 41,40 zł                       | 44,05 zł  | 54,18 zł   |
|   |            |                     |                     |         | Aluzink 185 + SPT •                   | 36,09 zł                       | 36,64 zł                       | 38,98 zł  | 47,95 zł   |
|   |            |                     |                     |         | X-Matt •                              | 54,82 zł                       | 55,65 zł                       | 59,21 zł  | 72,83 zł   |
|   |            |                     |                     |         | IDEAL-SATIN GreenCoat Pural BT •      | 62,44 zł                       | 63,37 zł                       | 67,43 zł  | 82,94 zł   |
|   |            |                     |                     |         | IDEAL-MATT GreenCoat Pural BT, matt • | 62,44 zł                       | 63,37 zł                       | 67,43 zł  | 82,94 zł   |
|   |            |                     |                     |         | Drewnopodobna                         | 48,49 zł                       | 49,27 zł                       | 57,65 zł  | 70,91 zł   |
|   |            |                     |                     | 0,70 mm | Poliester Potrąsk •                   | 58,92 zł                       | 59,80 zł                       | 63,63 zł  | 78,26 zł   |
|   |            |                     |                     |         | Aluzink 185 + SPT •                   | 52,18 zł                       | 52,96 zł                       | 56,35 zł  | 69,31 zł   |
|  | dach       | 1154                | 1120                | 0,50 mm | Poliester Potrąsk •                   | 36,24 zł                       | 37,34 zł                       | 41,82 zł  | 51,44 zł   |
|   |            |                     |                     |         | Ultramatt •                           | 38,17 zł                       | 39,33 zł                       | 44,05 zł  | 54,18 zł   |
|   |            |                     |                     |         | Aluzink 185 + SPT •                   | 33,78 zł                       | 34,80 zł                       | 38,98 zł  | 47,95 zł   |
|   |            |                     |                     |         | X-Matt •                              | 51,31 zł                       | 52,87 zł                       | 59,21 zł  | 72,83 zł   |
|   |            |                     |                     |         | IDEAL-SATIN GreenCoat Pural BT •      | 58,43 zł                       | 60,21 zł                       | 67,43 zł  | 82,94 zł   |
|   |            |                     |                     |         | IDEAL-MATT GreenCoat Pural BT, matt • | 58,43 zł                       | 60,21 zł                       | 67,43 zł  | 82,94 zł   |
|   |            |                     |                     |         | Drewnopodobna                         | 48,49 zł                       | 49,27 zł                       | 57,65 zł  | 70,91 zł   |
|   |            |                     |                     | 0,70 mm | Poliester Potrąsk •                   | 55,14 zł                       | 56,81 zł                       | 63,63 zł  | 78,26 zł   |
|   |            |                     |                     |         | Aluzink 185 + SPT •                   | 48,83 zł                       | 50,31 zł                       | 56,35 zł  | 69,31 zł   |
|  | elewacja   | 1160                | 1120                | 0,50 mm | Poliester Potrąsk •                   | 36,05 zł                       | 37,34 zł                       | 41,82 zł  | 51,44 zł   |
|   |            |                     |                     |         | Ultramatt •                           | 37,97 zł                       | 39,33 zł                       | 44,05 zł  | 54,18 zł   |
|   |            |                     |                     |         | Aluzink 185 + SPT •                   | 33,60 zł                       | 34,80 zł                       | 38,98 zł  | 47,95 zł   |
|   |            |                     |                     |         | X-Matt •                              | 51,04 zł                       | 52,87 zł                       | 59,21 zł  | 72,83 zł   |
|   |            |                     |                     |         | IDEAL-SATIN GreenCoat Pural BT •      | 58,13 zł                       | 60,21 zł                       | 67,43 zł  | 82,94 zł   |
|   |            |                     |                     |         | IDEAL-MATT GreenCoat Pural BT, matt • | 58,13 zł                       | 60,21 zł                       | 67,43 zł  | 82,94 zł   |
|   |            |                     |                     |         | Drewnopodobna                         | 48,49 zł                       | 49,27 zł                       | 57,65 zł  | 70,91 zł   |
|   |            |                     |                     | 0,70 mm | Poliester Potrąsk •                   | 54,85 zł                       | 56,81 zł                       | 63,63 zł  | 78,26 zł   |
|   |            |                     |                     |         | Aluzink 185 + SPT •                   | 48,58 zł                       | 50,31 zł                       | 56,35 zł  | 69,31 zł   |

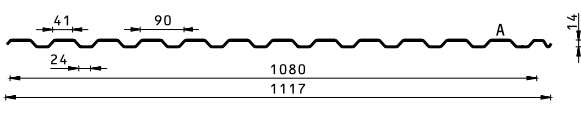
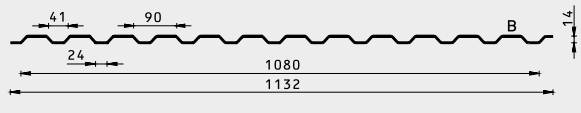
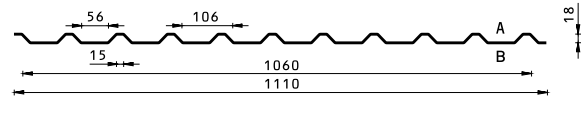
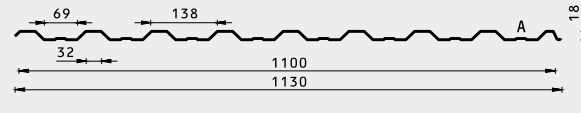
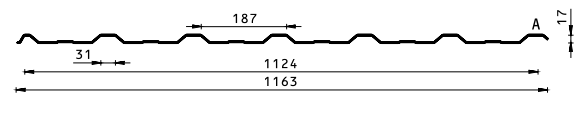
**BLACHY TRAPEZOWE**

|   | Profil     | Szerokość całkowita | Szerokość efektywna | Grubość  | Powłoka                               | m <sup>2</sup> całkowity netto | m <sup>2</sup> efektywny netto | mb. netto | mb. brutto |
|---|------------|---------------------|---------------------|----------|---------------------------------------|--------------------------------|--------------------------------|-----------|------------|
| <b>TRB-14/1080</b><br>   | dach       | 1117                | 1080                | 0,50 mm  | Poliester Potrąysk •                  | 37,44 zł                       | 38,72 zł                       | 41,82 zł  | 51,44 zł   |
|   |            |                     |                     |          | Ultramatt •                           | 39,44 zł                       | 40,79 zł                       | 44,05 zł  | 54,18 zł   |
|   |            |                     |                     |          | Aluzink 185 + SPT •                   | 34,90 zł                       | 36,09 zł                       | 38,98 zł  | 47,95 zł   |
|   |            |                     |                     |          | X-Matt •                              | 53,01 zł                       | 54,82 zł                       | 59,21 zł  | 72,83 zł   |
|   |            |                     |                     |          | IDEAL-SATIN GreenCoat Pural BT •      | 60,37 zł                       | 62,44 zł                       | 67,43 zł  | 82,94 zł   |
|   |            |                     |                     |          | IDEAL-MATT GreenCoat Pural BT, matt • | 60,37 zł                       | 62,44 zł                       | 67,43 zł  | 82,94 zł   |
|   |            |                     |                     |          | 0,70 mm                               | Poliester Potrąysk •           | 56,97 zł                       | 58,92 zł  | 63,63 zł   |
| Aluzink 185 + SPT •   | 50,45 zł   | 52,18 zł            | 56,35 zł            | 69,31 zł |                                       |                                |                                |           |            |
| <b>TRB-14/1080</b><br>   | elewacja   | 1132                | 1080                | 0,50 mm  | Poliester Potrąysk •                  | 36,94 zł                       | 38,72 zł                       | 41,82 zł  | 51,44 zł   |
|   |            |                     |                     |          | Ultramatt •                           | 38,91 zł                       | 40,79 zł                       | 44,05 zł  | 54,18 zł   |
|   |            |                     |                     |          | Aluzink 185 + SPT •                   | 34,43 zł                       | 36,09 zł                       | 38,98 zł  | 47,95 zł   |
|   |            |                     |                     |          | X-Matt •                              | 52,31 zł                       | 54,82 zł                       | 59,21 zł  | 72,83 zł   |
|   |            |                     |                     |          | IDEAL-SATIN GreenCoat Pural BT •      | 59,57 zł                       | 62,44 zł                       | 67,43 zł  | 82,94 zł   |
|   |            |                     |                     |          | IDEAL-MATT GreenCoat Pural BT, matt • | 59,57 zł                       | 62,44 zł                       | 67,43 zł  | 82,94 zł   |
|   |            |                     |                     |          | 0,70 mm                               | Poliester Potrąysk •           | 56,21 zł                       | 58,92 zł  | 63,63 zł   |
| Aluzink 185 + SPT •   | 49,78 zł   | 52,18 zł            | 56,35 zł            | 69,31 zł |                                       |                                |                                |           |            |
| <b>TRB-18/1060</b><br> | odwracalny | 1110                | 1060                | 0,50 mm  | Poliester Potrąysk •                  | 37,68 zł                       | 39,45 zł                       | 41,82 zł  | 51,44 zł   |
|   |            |                     |                     |          | Ultramatt •                           | 39,68 zł                       | 41,56 zł                       | 44,05 zł  | 54,18 zł   |
|   |            |                     |                     |          | Aluzink 185 + SPT •                   | 35,12 zł                       | 36,77 zł                       | 38,98 zł  | 47,95 zł   |
|   |            |                     |                     |          | X-Matt •                              | 53,34 zł                       | 55,86 zł                       | 59,21 zł  | 72,83 zł   |
|   |            |                     |                     |          | IDEAL-SATIN GreenCoat Pural BT •      | 60,75 zł                       | 63,61 zł                       | 67,43 zł  | 82,94 zł   |
|   |            |                     |                     |          | IDEAL-MATT GreenCoat Pural BT, matt • | 60,75 zł                       | 63,61 zł                       | 67,43 zł  | 82,94 zł   |
|   |            |                     |                     |          | 0,70 mm                               | Poliester Potrąysk •           | 57,32 zł                       | 60,03 zł  | 63,63 zł   |
| Aluzink 185 + SPT •   | 50,77 zł   | 53,16 zł            | 56,35 zł            | 69,31 zł |                                       |                                |                                |           |            |
| <b>TRB-18/1100</b><br> | odwracalny | 1130                | 1100                | 0,50 mm  | Poliester Potrąysk •                  | 37,01 zł                       | 38,02 zł                       | 41,82 zł  | 51,44 zł   |
|   |            |                     |                     |          | Ultramatt •                           | 38,98 zł                       | 40,05 zł                       | 44,05 zł  | 54,18 zł   |
|   |            |                     |                     |          | Aluzink 185 + SPT •                   | 34,50 zł                       | 35,44 zł                       | 38,98 zł  | 47,95 zł   |
|   |            |                     |                     |          | X-Matt •                              | 52,40 zł                       | 53,83 zł                       | 59,21 zł  | 72,83 zł   |
|   |            |                     |                     |          | IDEAL-SATIN GreenCoat Pural BT •      | 59,67 zł                       | 61,30 zł                       | 67,43 zł  | 82,94 zł   |
|   |            |                     |                     |          | IDEAL-MATT GreenCoat Pural BT, matt • | 59,67 zł                       | 61,30 zł                       | 67,43 zł  | 82,94 zł   |
|   |            |                     |                     |          | 0,70 mm                               | Poliester Potrąysk •           | 56,31 zł                       | 57,85 zł  | 63,63 zł   |
| Aluzink 185 + SPT •   | 49,87 zł   | 51,23 zł            | 56,35 zł            | 69,31 zł |                                       |                                |                                |           |            |
| <b>TRB-18/1124</b><br> | dach       | 1163                | 1124                | 0,50 mm  | Poliester Potrąysk •                  | 35,96 zł                       | 37,21 zł                       | 41,82 zł  | 51,44 zł   |
|   |            |                     |                     |          | Ultramatt •                           | 37,88 zł                       | 39,19 zł                       | 44,05 zł  | 54,18 zł   |
|   |            |                     |                     |          | Aluzink 185 + SPT •                   | 33,52 zł                       | 34,68 zł                       | 38,98 zł  | 47,95 zł   |
|   |            |                     |                     |          | X-Matt •                              | 50,91 zł                       | 52,68 zł                       | 59,21 zł  | 72,83 zł   |
|   |            |                     |                     |          | IDEAL-SATIN GreenCoat Pural BT •      | 57,98 zł                       | 59,99 zł                       | 67,43 zł  | 82,94 zł   |
|   |            |                     |                     |          | IDEAL-MATT GreenCoat Pural BT, matt • | 57,98 zł                       | 59,99 zł                       | 67,43 zł  | 82,94 zł   |
|   |            |                     |                     |          | 0,70 mm                               | Poliester Potrąysk •           | 54,71 zł                       | 56,61 zł  | 63,63 zł   |
| Aluzink 185 + SPT •   | 48,45 zł   | 50,13 zł            | 56,35 zł            | 69,31 zł |                                       |                                |                                |           |            |

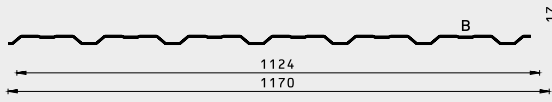
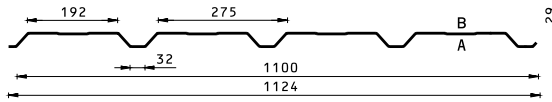
**BLACHY TRAPEZOWE**

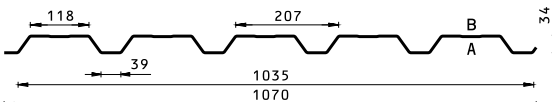
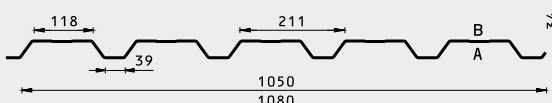
|   | Profil     | Szerokość całkowita | Szerokość efektywna | Grubość        | Powłoka                               | m <sup>2</sup> całkowity netto | m <sup>2</sup> efektywny netto | mb. netto | mb. brutto |
|---|------------|---------------------|---------------------|----------------|---------------------------------------|--------------------------------|--------------------------------|-----------|------------|
| <b>TRB-18/1124</b><br>   | elewacja   | 1170                | 1124                | <b>0,50 mm</b> | Poliester Potrąsk •                   | 35,74 zł                       | 37,21 zł                       | 41,82 zł  | 51,44 zł   |
|   |            |                     |                     |                | Ultramatt •                           | 37,65 zł                       | 39,19 zł                       | 44,05 zł  | 54,18 zł   |
|   |            |                     |                     |                | Aluzink 185 + SPT •                   | 33,32 zł                       | 34,68 zł                       | 38,98 zł  | 47,95 zł   |
|   |            |                     |                     |                | X-Matt •                              | 50,61 zł                       | 52,68 zł                       | 59,21 zł  | 72,83 zł   |
|   |            |                     |                     |                | IDEAL-SATIN GreenCoat Pural BT •      | 57,63 zł                       | 59,99 zł                       | 67,43 zł  | 82,94 zł   |
|   |            |                     |                     |                | IDEAL-MATT GreenCoat Pural BT, matt • | 57,63 zł                       | 59,99 zł                       | 67,43 zł  | 82,94 zł   |
|   |            |                     |                     |                | <b>0,70 mm</b>                        | Poliester Potrąsk •            | 54,38 zł                       | 56,61 zł  | 63,63 zł   |
| Aluzink 185 + SPT •   | 48,16 zł   | 50,13 zł            | 56,35 zł            | 69,31 zł       |                                       |                                |                                |           |            |
| <b>TRB-30/1100</b><br>   | odwracalny | 1124                | 1100                | <b>0,50 mm</b> | Poliester Potrąsk •                   | 37,21 zł                       | 38,02 zł                       | 41,82 zł  | 51,44 zł   |
|   |            |                     |                     |                | Ultramatt •                           | 39,19 zł                       | 40,05 zł                       | 44,05 zł  | 54,18 zł   |
|   |            |                     |                     |                | Aluzink 185 + SPT •                   | 34,68 zł                       | 35,44 zł                       | 38,98 zł  | 47,95 zł   |
|   |            |                     |                     |                | X-Matt •                              | 52,68 zł                       | 53,83 zł                       | 59,21 zł  | 72,83 zł   |
|   |            |                     |                     |                | IDEAL-SATIN GreenCoat Pural BT •      | 59,99 zł                       | 61,30 zł                       | 67,43 zł  | 82,94 zł   |
|   |            |                     |                     |                | IDEAL-MATT GreenCoat Pural BT, matt • | 59,99 zł                       | 61,30 zł                       | 67,43 zł  | 82,94 zł   |
|   |            |                     |                     |                | <b>0,70 mm</b>                        | Poliester Potrąsk •            | 56,61 zł                       | 57,85 zł  | 63,63 zł   |
| Aluzink 185 + SPT •   | 50,13 zł   | 51,23 zł            | 56,35 zł            | 69,31 zł       |                                       |                                |                                |           |            |
| <b>TRB-35/965</b><br>  | odwracalny | 1010                | 965                 | <b>0,70 mm</b> | Poliester Potrąsk •                   | 63,00 zł                       | 65,94 zł                       | 63,63 zł  | 78,26 zł   |
|   |            |                     |                     |                | Aluzink 185 + SPT •                   | 55,79 zł                       | 58,39 zł                       | 56,35 zł  | 69,31 zł   |
|   |            |                     |                     |                |                                       |                                |                                |           |            |
| <b>TRB-35/1035</b><br> | odwracalny | 1070                | 1035                | <b>0,50 mm</b> | Poliester Potrąsk •                   | 39,08 zł                       | 40,41 zł                       | 41,82 zł  | 51,44 zł   |
|   |            |                     |                     |                | Ultramatt •                           | 41,17 zł                       | 42,56 zł                       | 44,05 zł  | 54,18 zł   |
|   |            |                     |                     |                | Aluzink 185 + SPT •                   | 36,43 zł                       | 37,66 zł                       | 38,98 zł  | 47,95 zł   |
|   |            |                     |                     |                | X-Matt •                              | 55,34 zł                       | 57,21 zł                       | 59,21 zł  | 72,83 zł   |
|   |            |                     |                     |                | IDEAL-SATIN GreenCoat Pural BT •      | 63,02 zł                       | 65,15 zł                       | 67,43 zł  | 82,94 zł   |
|   |            |                     |                     |                | IDEAL-MATT GreenCoat Pural BT, matt • | 63,02 zł                       | 65,15 zł                       | 67,43 zł  | 82,94 zł   |
|   |            |                     |                     |                | <b>0,70 mm</b>                        | Poliester Potrąsk •            | 59,47 zł                       | 61,48 zł  | 63,63 zł   |
| Aluzink 185 + SPT •   | 52,66 zł   | 54,44 zł            | 56,35 zł            | 69,31 zł       |                                       |                                |                                |           |            |
| <b>TRB-35/1050</b><br> | odwracalny | 1080                | 1050                | <b>0,50 mm</b> | Poliester Potrąsk •                   | 38,72 zł                       | 39,83 zł                       | 41,82 zł  | 51,44 zł   |
|   |            |                     |                     |                | Ultramatt •                           | 40,79 zł                       | 41,95 zł                       | 44,05 zł  | 54,18 zł   |
|   |            |                     |                     |                | Aluzink 185 + SPT •                   | 36,09 zł                       | 37,12 zł                       | 38,98 zł  | 47,95 zł   |
|   |            |                     |                     |                | X-Matt •                              | 54,82 zł                       | 56,39 zł                       | 59,21 zł  | 72,83 zł   |
|   |            |                     |                     |                | IDEAL-SATIN GreenCoat Pural BT •      | 62,44 zł                       | 64,22 zł                       | 67,43 zł  | 82,94 zł   |
|   |            |                     |                     |                | IDEAL-MATT GreenCoat Pural BT, matt • | 62,44 zł                       | 64,22 zł                       | 67,43 zł  | 82,94 zł   |
|   |            |                     |                     |                | <b>0,70 mm</b>                        | Poliester Potrąsk •            | 58,92 zł                       | 60,60 zł  | 63,63 zł   |
| Aluzink 185 + SPT •   | 52,18 zł   | 53,67 zł            | 56,35 zł            | 69,31 zł       |                                       |                                |                                |           |            |

**BLACHY TRAPEZOWE**

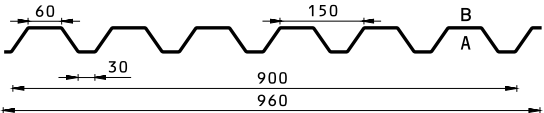
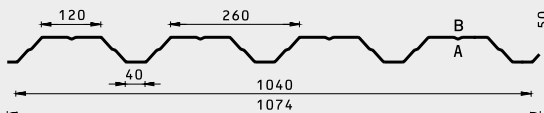
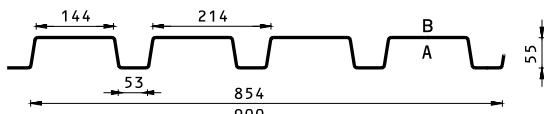
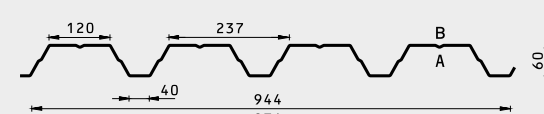
|   | Profil     | Szerokość całkowita | Szerokość efektywna | Grubość | Powłoka                               | m <sup>2</sup> całkowity netto | m <sup>2</sup> efektywny netto | mb. netto | mb. brutto |          |
|---|------------|---------------------|---------------------|---------|---------------------------------------|--------------------------------|--------------------------------|-----------|------------|----------|
|    | odwracalny | 960                 | 900                 | 0,50 mm | Poliester Potysk •                    | 43,56 zł                       | 46,47 zł                       | 41,82 zł  | 51,44 zł   |          |
|   |            |                     |                     |         | Ultramatt •                           | 45,89 zł                       | 48,94 zł                       | 44,05 zł  | 54,18 zł   |          |
|   |            |                     |                     |         | Aluzink 185 + SPT •                   | 40,60 zł                       | 43,31 zł                       | 38,98 zł  | 47,95 zł   |          |
|   |            |                     |                     |         | X-Matt •                              | 61,68 zł                       | 65,79 zł                       | 59,21 zł  | 72,83 zł   |          |
|   |            |                     |                     |         | IDEAL-SATIN GreenCoat Pural BT •      | 70,24 zł                       | 74,92 zł                       | 67,43 zł  | 82,94 zł   |          |
|   |            |                     |                     |         | IDEAL-MATT GreenCoat Pural BT, matt • | 70,24 zł                       | 74,92 zł                       | 67,43 zł  | 82,94 zł   |          |
|   |            |                     |                     |         | 0,70 mm                               | Poliester Potysk •             | 66,28 zł                       | 70,70 zł  | 63,63 zł   | 78,26 zł |
|   |            |                     |                     |         | Aluzink 185 + SPT •                   | 58,70 zł                       | 62,61 zł                       | 56,35 zł  | 69,31 zł   |          |
|   |            |                     |                     |         |                                       |                                |                                |           |            |          |
|   |            |                     |                     |         |                                       |                                |                                |           |            |          |
|    | odwracalny | 1074                | 1040                | 0,50 mm | Poliester Potysk •                    | 38,94 zł                       | 40,21 zł                       | 41,82 zł  | 51,44 zł   |          |
|   |            |                     |                     |         | Ultramatt •                           | 41,01 zł                       | 42,36 zł                       | 44,05 zł  | 54,18 zł   |          |
|   |            |                     |                     |         | Aluzink 185 + SPT •                   | 36,29 zł                       | 37,48 zł                       | 38,98 zł  | 47,95 zł   |          |
|   |            |                     |                     |         | X-Matt •                              | 55,13 zł                       | 56,93 zł                       | 59,21 zł  | 72,83 zł   |          |
|   |            |                     |                     |         | IDEAL-SATIN GreenCoat Pural BT •      | 62,78 zł                       | 64,84 zł                       | 67,43 zł  | 82,94 zł   |          |
|   |            |                     |                     |         | IDEAL-MATT GreenCoat Pural BT, matt • | 62,78 zł                       | 64,84 zł                       | 67,43 zł  | 82,94 zł   |          |
|   |            |                     |                     |         | 0,70 mm                               | Poliester Potysk •             | 59,25 zł                       | 61,18 zł  | 63,63 zł   | 78,26 zł |
|   |            |                     |                     |         | Aluzink 185 + SPT •                   | 52,47 zł                       | 54,18 zł                       | 56,35 zł  | 69,31 zł   |          |
|   |            |                     |                     |         |                                       |                                |                                |           |            |          |
|   |            |                     |                     |         |                                       |                                |                                |           |            |          |
|  | odwracalny | 900                 | 854                 | 0,50 mm | Poliester Potysk •                    | 46,47 zł                       | 48,97 zł                       | 41,82 zł  | 51,44 zł   |          |
|   |            |                     |                     |         | Ultramatt •                           | 48,94 zł                       | 51,58 zł                       | 44,05 zł  | 54,18 zł   |          |
|   |            |                     |                     |         | Aluzink 185 + SPT •                   | 43,31 zł                       | 45,64 zł                       | 38,98 zł  | 47,95 zł   |          |
|   |            |                     |                     |         | X-Matt •                              | 65,79 zł                       | 69,33 zł                       | 59,21 zł  | 72,83 zł   |          |
|   |            |                     |                     |         | IDEAL-SATIN GreenCoat Pural BT •      | 74,92 zł                       | 78,96 zł                       | 67,43 zł  | 82,94 zł   |          |
|   |            |                     |                     |         | IDEAL-MATT GreenCoat Pural BT, matt • | 74,92 zł                       | 78,96 zł                       | 67,43 zł  | 82,94 zł   |          |
|   |            |                     |                     |         | 0,70 mm                               | Poliester Potysk •             | 70,70 zł                       | 74,51 zł  | 63,63 zł   | 78,26 zł |
|   |            |                     |                     |         | Aluzink 185 + SPT •                   | 62,61 zł                       | 65,98 zł                       | 56,35 zł  | 69,31 zł   |          |
|   |            |                     |                     |         |                                       |                                |                                |           |            |          |
|   |            |                     |                     |         |                                       |                                |                                |           |            |          |
|  | odwracalny | 974                 | 944                 | 0,50 mm | Poliester Potysk •                    | 42,94 zł                       | 44,30 zł                       | 41,82 zł  | 51,44 zł   |          |
|   |            |                     |                     |         | Ultramatt •                           | 45,23 zł                       | 46,66 zł                       | 44,05 zł  | 54,18 zł   |          |
|   |            |                     |                     |         | Aluzink 185 + SPT •                   | 40,02 zł                       | 41,29 zł                       | 38,98 zł  | 47,95 zł   |          |
|   |            |                     |                     |         | X-Matt •                              | 60,79 zł                       | 62,72 zł                       | 59,21 zł  | 72,83 zł   |          |
|   |            |                     |                     |         | IDEAL-SATIN GreenCoat Pural BT •      | 69,23 zł                       | 71,43 zł                       | 67,43 zł  | 82,94 zł   |          |
|   |            |                     |                     |         | IDEAL-MATT GreenCoat Pural BT, matt • | 69,23 zł                       | 71,43 zł                       | 67,43 zł  | 82,94 zł   |          |
|   |            |                     |                     |         | 0,70 mm                               | Poliester Potysk •             | 65,33 zł                       | 67,40 zł  | 63,63 zł   | 78,26 zł |
|   |            |                     |                     |         | Aluzink 185 + SPT •                   | 57,85 zł                       | 59,69 zł                       | 56,35 zł  | 69,31 zł   |          |
|   |            |                     |                     |         |                                       |                                |                                |           |            |          |
|   |            |                     |                     |         |                                       |                                |                                |           |            |          |

**BLACHY ELEWACYJNE**

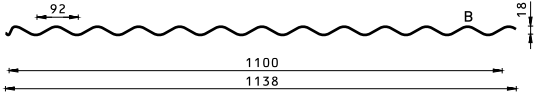
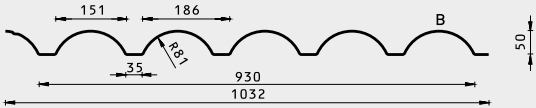
|  | Profil     | Szerokość całkowita | Szerokość efektywna | Grubość | Powłoka                               | m <sup>2</sup> całkowity netto | m <sup>2</sup> efektywny netto | mb. netto | mb. brutto |
|--|------------|---------------------|---------------------|---------|---------------------------------------|--------------------------------|--------------------------------|-----------|------------|
| <b>FB-18</b><br>  | elewacyjny | 1138                | 1100                | 0,50 mm | Poliester Połysk •                    | 38,07 zł                       | 39,38 zł                       | 43,32 zł  | 53,28 zł   |
|  |            |                     |                     |         | Ultramat •                            | 40,03 zł                       | 41,41 zł                       | 45,55 zł  | 56,03 zł   |
|  |            |                     |                     |         | X-Matt •                              | 53,35 zł                       | 55,19 zł                       | 60,71 zł  | 74,67 zł   |
|  |            |                     |                     |         | IDEAL-SATIN GreenCoat Pural BT •      | 60,57 zł                       | 62,66 zł                       | 68,93 zł  | 84,78 zł   |
|  |            |                     |                     |         | IDEAL-MATT GreenCoat Pural BT, matt • | 60,57 zł                       | 62,66 zł                       | 68,93 zł  | 84,78 zł   |
|  |            |                     |                     |         |                                       |                                |                                |           |            |
|  |            |                     |                     | 0,70 mm | Poliester Połysk •                    | 57,23 zł                       | 59,21 zł                       | 65,13 zł  | 80,11 zł   |
| <b>FEB-50</b><br> | elewacyjny | 1032                | 930                 | 0,70 mm | Poliester Połysk •                    | 63,11 zł                       | 70,03 zł                       | 65,13 zł  | 80,11 zł   |
|  |            |                     |                     |         |                                       |                                |                                |           |            |

**BLACHA PŁASKA**

|                                  | Materiał                 | Grubość | Cena za m <sup>2</sup> |             |
|----------------------------------|--------------------------|---------|------------------------|-------------|
|                                  |                          |         | Cena netto             | Cena brutto |
| <b>Blacha Płaska 1,25 x 2,00</b> | <b>Aluzink 185 + SPT</b> | 0,50 mm | 31,25 zł               | 38,44 zł    |
|                                  |                          | 0,70 mm | 45,80 zł               | 56,33 zł    |

**ELEMENTY WYKOŃCZENIOWE DO BLACH TRAPEZOWYCH**

|            | Cena za mb. | Poliester POLYSK • | Ultramatt • | Alucynk • | X-MATT • | IDEAL-SATIN GreenCoat Pural BT • | IDEAL-MATT GreenCoat Pural BT, matt • |
|------------|-------------|--------------------|-------------|-----------|----------|----------------------------------|---------------------------------------|
| Gąsior GTR | Cena netto  | 29,85 zł           | 30,50 zł    | 25,85 zł  | 34,60 zł | 36,65 zł                         | 36,65 zł                              |
|            | Cena brutto | 36,72 zł           | 37,52 zł    | 31,80 zł  | 42,56 zł | 45,08 zł                         | 45,08 zł                              |

**KOMINKI DO BLACH TRAPEZOWYCH**

|   | j.m. | Cena netto | Cena brutto |
|---|------|------------|-------------|
| <b>Zestaw Kominek Ecoline Premium fi 125 + rura przyłączeniowa KFP-2-1 + przejście przez membranę + skraplacz SKR-1</b>                                 | szt. | 400,00 zł  | 492,00 zł   |
| Kominek uniwersalny "Ecoline Premium" do TRB-18/1100, TRB-18/1124, TRB-35/1035, TRB-35/1050 z odprowadzeniem kondensatu fi 125                          | szt. | 185,00 zł  | 227,55 zł   |
| Kominek uniwersalny "Ecoline Premium" do TRB-18/1100, TRB-18/1124, TRB-35/1035, TRB-35/1050 z odprowadzeniem kondensatu fi 150                          | szt. | 230,00 zł  | 282,90 zł   |
| Kominek uniwersalny "Ecoline Premium" do trapezu z odprowadzeniem kondensatu fi 125 (dotyczy trapezów o wysokości profilu powyżej 35 mm i poniżej 18mm) | szt. | 269,00 zł  | 330,87 zł   |
| Kominek uniwersalny "Ecoline Premium" do trapezu z odprowadzeniem kondensatu fi 150 (dotyczy trapezów o wysokości profilu powyżej 35 mm i poniżej 18mm) | szt. | 330,00 zł  | 405,90 zł   |
| Kominek wentylacyjny obrotowy "Rotoline" fi 150 – ocieplany   | szt. | 310,00 zł  | 381,30 zł   |
| Kominek do TRB-18/35 profilowany zimny fi 125   | kpl. | 165,00 zł  | 202,95 zł   |
| Kominek do TRB-18/35 profilowany ciepły fi 125  | kpl. | 220,00 zł  | 270,60 zł   |
| Kominek do TRB-18/35 profilowany zimny fi 150   | kpl. | 220,00 zł  | 270,60 zł   |
| Kominek do TRB-18/35 profilowany ciepły fi 150  | kpl. | 280,00 zł  | 344,40 zł   |
| Kominek uniwersalny do trapezu zimny fi 125 (dotyczy trapezów o wysokości profilu powyżej 35 mm)  | kpl. | 239,00 zł  | 293,97 zł   |
| Kominek uniwersalny do trapezu ciepły fi 125 (dotyczy trapezów o wysokości profilu powyżej 35 mm)   | kpl. | 269,00 zł  | 330,87 zł   |
| Kominek uniwersalny do trapezu zimny fi 150 (dotyczy trapezów o wysokości profilu powyżej 35 mm)  | kpl. | 269,00 zł  | 330,87 zł   |
| Kominek uniwersalny do trapezu ciepły fi 150 (dotyczy trapezów o wysokości profilu powyżej 35 mm)   | kpl. | 330,00 zł  | 405,90 zł   |
| Rura podłączeniowa fi 125   | szt. | 65,00 zł   | 79,95 zł    |
| Rura podłączeniowa fi 150   | szt. | 88,00 zł   | 108,24 zł   |
| Przewód łączący do kominka wentylacyjnego fi 160 z redukcją   | szt. | 100,00 zł  | 123,00 zł   |
| <b>Kominek AIR JET 125 - ocieplony + kondensat</b>  | szt. | 185,00 zł  | 227,55 zł   |
| <b>Kominek AIR JET 160 - ocieplony + kondensat</b>  | szt. | 220,00 zł  | 270,60 zł   |
| <b>Kominek AIR FLOW 125 - kondensat</b>   | szt. | 140,00 zł  | 172,20 zł   |
| <b>Kominek AIR FLOW 160 - kondensat</b>   | szt. | 175,00 zł  | 215,25 zł   |
| <b>Kominek Triventa Plus 125</b>  | szt. | 185,00 zł  | 227,55 zł   |
| <b>Kominek Triventa Plus 150</b>  | szt. | 230,00 zł  | 282,90 zł   |
| Kratka wentylacyjna ABS 17x17 cm<br>Siatka zabezpieczająca przed insektami<br>Paczka 60 szt   | szt. | 10,00 zł   | 12,30 zł    |
| Kratka wentylacyjna ABS 17x23 cm<br>Siatka zabezpieczająca przed insektami<br>Paczka 50 szt   | szt. | 12,00 zł   | 14,76 zł    |

Nowości

### USZCZELKI DO BLACH TRAPEZOWYCH

|   | j.m. | Cena netto | Cena brutto |
|---|------|------------|-------------|
| Uszczelka TRB-12/1064 strona A/B 20 × 825 |      | 2,05 zł    | 2,52 zł     |
| Uszczelka TRB-14/1080 strona A/B          |      | 2,15 zł    | 2,64 zł     |
| Uszczelka TRB-18/1060 strona A/B 20 × 848 |      | 2,23 zł    | 2,74 zł     |
| Uszczelka TRB-18/1100 strona A/B          |      | 2,30 zł    | 2,83 zł     |
| Uszczelka TRB-18/1124 strona A/B          |      | 2,30 zł    | 2,83 zł     |
| Uszczelka TRB-30/1100 strona A/B          |      | 2,76 zł    | 3,39 zł     |
| Uszczelka TRB-35/965 strona A/B 20 × 772  | szt. | 2,82 zł    | 3,47 zł     |
| Uszczelka TRB-35/1035 strona A/B          |      | 2,87 zł    | 3,53 zł     |
| Uszczelka TRB-35/1050 strona A/B          |      | 2,92 zł    | 3,59 zł     |
| Uszczelka TRB-45/900 strona A/B           |      | 5,22 zł    | 6,42 zł     |
| Uszczelka TRB-55/920 strona A/B           |      | 5,79 zł    | 7,12 zł     |
| Uszczelka TRB-55K/854 strona A/B          |      | 5,79 zł    | 7,12 zł     |
| Uszczelka TRB-50/1040 strona A/B          |      | 5,67 zł    | 6,97 zł     |

### USZCZELKI DO BLACH TRAPEZOWYCH

|   | j.m.                | Cena netto | Cena brutto |
|---|---------------------|------------|-------------|
| Uszczelka TRB-60/944 strona A/B   |                     | 6,00 zł    | 7,38 zł     |
| Uszczelka FB-18 strona A  |                     | 2,82 zł    | 3,47 zł     |
| Uszczelka FEB-50 strona A/B   | szt.                | 5,56 zł    | 6,84 zł     |
| Uszczelka uniwersalna 30 × 30 × 2000  |                     | 12,00 zł   | 14,76 zł    |
| Uszczelka uniwersalna trójkątna 1000/50/30  |                     | 3,37 zł    | 4,15 zł     |
| Wkręt farmerski 4,8 × 35 samowiercący do drewna cynkowo – niklowy do blach ALUZINK  | opakowanie 250 szt. | 66,60 zł   | 81,92 zł    |
| Wkręt farmerski 4,8 × 35 lub 4,8 × 28 samowiercący do drewna lakierowany/ocynkowany | opakowanie 250 szt. | 43,50 zł   | 53,51 zł    |

### ŚWIETLIK DACHOWY I ŚCIENNY DO BLACH TRAPEZOWYCH W DŁUGOŚCIACH 2,3,6 mb

|                                  | Szerokość płyty | Szerokość efektywna | j.m.           | Cena netto | Cena brutto |
|----------------------------------|-----------------|---------------------|----------------|------------|-------------|
| TRB 18/1100 gr. 1 mm bezbarwny   | 1148 mm         | 1100 mm             |                | 56,65 zł   | 69,68 zł    |
| TRB 18/1124 gr. 1 mm bezbarwny   | 1169 mm         | 1124 mm             |                | 56,65 zł   | 69,68 zł    |
| TRB 35/1035 gr. 1 mm bezbarwny   | 1080 mm         | 1035 mm             |                | 56,65 zł   | 69,68 zł    |
| TRB 35/1050 gr. 1 mm bezbarwny   | 1080 mm         | 1050 mm             | m <sup>2</sup> | 56,65 zł   | 69,68 zł    |
| TRB 50/1040 gr. 1,0 mm bezbarwny | 1074 mm         | 1040 mm             |                | 60,34 zł   | 74,21 zł    |

**PEG-1**  
PANEL ELEWACYJNY

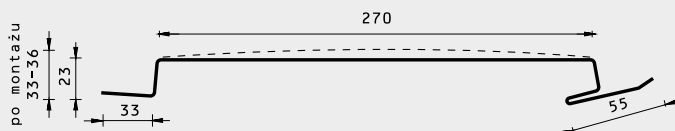
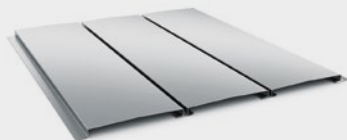

**PEG-2**  
PANEL ELEWACYJNY

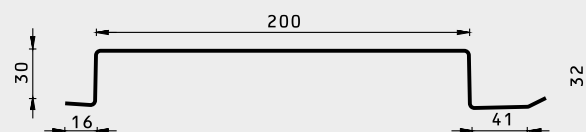
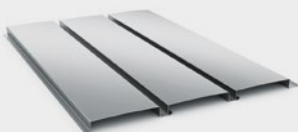

**PEG-3/215**  
**PEG-3/320**  
PANEL ELEWACYJNY

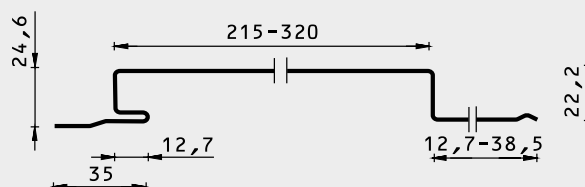
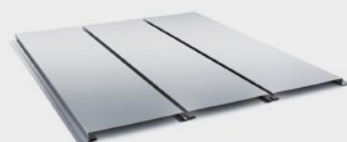

SYSTEMY ELEWACYJNE I PARAPETY

|                      |         |                | Poliester Połysk |             |
|----------------------|---------|----------------|------------------|-------------|
|                      | Grubość | j.m.           | Cena netto       | Cena brutto |
| Panel PEG-1          | 0,70 mm | m <sup>2</sup> | 152,00 zł        | 186,96 zł   |
| Panel PEG-2          |         |                | 142,00 zł        | 174,66 zł   |
| PEG-3/215, PEG-3/320 |         |                | 114,00 zł        | 140,22 zł   |
| Parapety             |         |                | 188,00 zł        | 231,24 zł   |







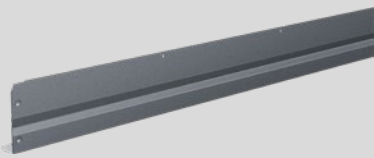
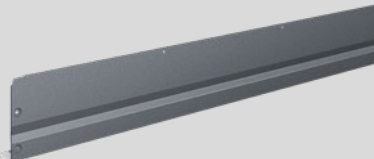
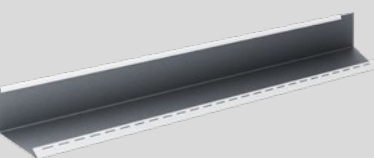
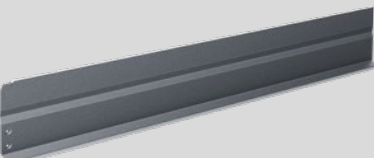
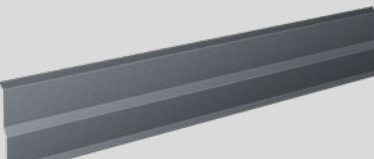

**SYSTEM MODUŁOWYCH OBRÓBEK DACHOWYCH MOD**

|   |  | Powtorka                               | Cena netto za sztukę |
|---|--|--|----------------------|
|  | <b>Pas podrynnowy<br/>PP 150</b><br>(opakowanie 26 szt.)<br>Grubość blachy: 0,5 mm<br>Długość: 1200 mm<br>Wysokość: 150 mm | IDEAL-SATIN GreenCoat Pural BT •       | 21,46 zł             |
|   |  | IDEAL-SATIN GreenCoat Pural BT, matt • | 21,46 zł             |
|   |  | X-MATT GreenCoat Crown BT •            | 18,08 zł             |
|   |  | D-MATT •                               | 17,66 zł             |
|   |  | Ultramatt •                            | 12,76 zł             |
|   |  | Poliester Połysk •                     | 12,06 zł             |
|  | <b>Pas podrynnowy<br/>PP 180</b><br>(opakowanie 28 szt.)<br>Grubość blachy: 0,5 mm<br>Długość: 1200 mm<br>Wysokość: 180 mm | IDEAL-SATIN GreenCoat Pural BT •       | 23,96 zł             |
|   |  | IDEAL-SATIN GreenCoat Pural BT, matt • | 23,96 zł             |
|   |  | X-MATT GreenCoat Crown BT •            | 20,14 zł             |
|   |  | D-MATT •                               | 19,78 zł             |
|   |  | Ultramatt •                            | 14,16 zł             |
|   |  | Poliester Połysk •                     | 13,39 zł             |
|  | <b>Pas podrynnowy<br/>PP 220</b><br>(opakowanie 24 szt.)<br>Grubość blachy: 0,5 mm<br>Długość: 1200 mm<br>Wysokość: 220 mm | IDEAL-SATIN GreenCoat Pural BT •       | 27,37 zł             |
|   |  | IDEAL-SATIN GreenCoat Pural BT, matt • | 27,37 zł             |
|   |  | X-MATT GreenCoat Crown BT •            | 23,02 zł             |
|   |  | D-MATT •                               | 22,54 zł             |
|   |  | Ultramatt •                            | 18,61 zł             |
|   |  | Poliester Połysk •                     | 15,31 zł             |
|  | <b>Pas nadrynnowy<br/>PN 80</b><br>(opakowanie 20 szt.)<br>Grubość blachy: 0,5 mm<br>Długość: 1200 mm<br>Wysokość: 80 mm   | IDEAL-SATIN GreenCoat Pural BT •       | 18,83 zł             |
|   |  | IDEAL-SATIN GreenCoat Pural BT, matt • | 18,83 zł             |
|   |  | X-MATT GreenCoat Crown BT •            | 15,87 zł             |
|   |  | D-MATT •                               | 15,71 zł             |
|   |  | Ultramatt •                            | 11,29 zł             |
|   |  | Poliester Połysk •                     | 10,70 zł             |
|  | <b>Pas nadrynnowy<br/>PN 120</b><br>(opakowanie 20 szt.)<br>Grubość blachy: 0,5 mm<br>Długość: 1200 mm<br>Wysokość: 120 mm | IDEAL-SATIN GreenCoat Pural BT •       | 23,01 zł             |
|   |  | IDEAL-SATIN GreenCoat Pural BT, matt • | 23,01 zł             |
|   |  | X-MATT GreenCoat Crown BT •            | 19,37 zł             |
|   |  | D-MATT •                               | 18,56 zł             |
|   |  | Ultramatt •                            | 13,63 zł             |
|   |  | Poliester Połysk •                     | 13,00 zł             |

**SYSTEM MODUŁOWYCH OBRÓBEK DACHOWYCH MOD**

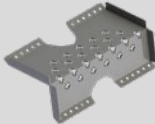
|   |  | Powłoka                                | Cena netto za sztukę |
|---|--|--|----------------------|
|    | <b>Wiatrownica dolna<br/>WD 150 L/P</b><br>(opakowanie 20 szt.)<br>Grubość blachy: 0,5 mm<br>Długość: 1200 mm<br>Wysokość: 150 mm      | IDEAL-SATIN GreenCoat Pural BT •       | 26,76 zł             |
|   |  | IDEAL-SATIN GreenCoat Pural BT, matt • | 26,76 zł             |
|   |  | X-MATT GreenCoat Crown BT •            | 23,58 zł             |
|   |  | D-MATT •                               | 22,86 zł             |
|   |  | Ultramatt •                            | 16,36 zł             |
|   |  | Poliester Połysk •                     | 15,52 zł             |
|    | <b>Wiatrownica dolna<br/>WD 180 L/P</b><br>(opakowanie 20 szt.)<br>Grubość blachy: 0,5 mm<br>Długość: 1200 mm<br>Wysokość: 180 mm      | IDEAL-SATIN GreenCoat Pural BT •       | 29,50 zł             |
|   |  | IDEAL-SATIN GreenCoat Pural BT, matt • | 29,50 zł             |
|   |  | X-MATT GreenCoat Crown BT •            | 25,76 zł             |
|   |  | D-MATT •                               | 24,86 zł             |
|   |  | Ultramatt •                            | 17,78 zł             |
|   |  | Poliester Połysk •                     | 16,89 zł             |
|    | <b>Wiatrownica wewnętrzna<br/>WW 83 L/P</b><br>(opakowanie 14 szt.)<br>Grubość blachy: 0,5 mm<br>Długość: 1200 mm<br>Wysokość: 83 mm   | IDEAL-SATIN GreenCoat Pural BT •       | 25,02 zł             |
|   |  | IDEAL-SATIN GreenCoat Pural BT, matt • | 25,02 zł             |
|   |  | X-MATT GreenCoat Crown BT •            | 21,62 zł             |
|   |  | D-MATT •                               | 21,12 zł             |
|   |  | Ultramatt •                            | 15,10 zł             |
|   |  | Poliester Połysk •                     | 14,37 zł             |
|  | <b>Wiatrownica zewnętrzna<br/>WZ 224 L/P</b><br>(opakowanie 20 szt.)<br>Grubość blachy: 0,5 mm<br>Długość: 1200 mm<br>Wysokość: 224 mm | IDEAL-SATIN GreenCoat Pural BT •       | 32,87 zł             |
|   |  | IDEAL-SATIN GreenCoat Pural BT, matt • | 32,87 zł             |
|   |  | X-MATT GreenCoat Crown BT •            | 27,78 zł             |
|   |  | D-MATT •                               | 27,56 zł             |
|   |  | Ultramatt •                            | 19,70 zł             |
|   |  | Poliester Połysk •                     | 18,73 zł             |
|  | <b>Obróbka przyścienna<br/>OP 190 L/P</b><br>(opakowanie 30 szt.)<br>Grubość blachy: 0,5 mm<br>Długość: 1200 mm<br>Wysokość: 190 mm    | IDEAL-SATIN GreenCoat Pural BT •       | 21,80 zł             |
|   |  | IDEAL-SATIN GreenCoat Pural BT, matt • | 21,80 zł             |
|   |  | X-MATT GreenCoat Crown BT •            | 18,58 zł             |
|   |  | D-MATT •                               | 18,12 zł             |
|   |  | Ultramatt •                            | 12,95 zł             |
|   |  | Poliester Połysk •                     | 12,30 zł             |
|  | <b>Rynna koszowa<br/>RKS 25</b><br>(opakowanie 10 szt.)<br>Grubość blachy: 0,5 mm<br>Długość: 1200 mm                                  | IDEAL-SATIN GreenCoat Pural BT •       | 56,54 zł             |
|   |  | IDEAL-SATIN GreenCoat Pural BT, matt • | 56,54 zł             |
|   |  | X-MATT GreenCoat Crown BT •            | 48,02 zł             |
|   |  | D-MATT •                               | 47,59 zł             |
|   |  | Ultramatt •                            | 34,05 zł             |
|   |  | Poliester Połysk •                     | 32,39 zł             |
|  | <b>Spinka</b><br>(opakowanie 300 szt. 20 listków po 15 szt.)<br>Grubość blachy: 0,5 mm<br>Długość: 65 mm<br>Wysokość: 11 mm            | <b>Powłoka organiczna</b>              | 1,86 zł              |

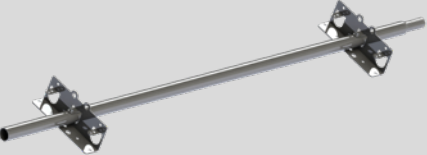
**SYSTEM BEZPIECZEŃSTWA DACHOWEGO DO BLACHODACHÓWEK MODUŁOWYCH**





|   | Nazwa produktu                     | Uwagi | Cena za sztukę     |             |
|---|------------------------------------|-------|--------------------|-------------|
|   |                                    |       | Cena netto         | Cena brutto |
| <br>© CW Lundberg AB   | <b>Stopień dachowy</b>             | szt.  | <b>85,80 zł</b>    | 105,53 zł   |
| <br>© CW Lundberg AB  | <b>Ława kominiarska 1,2m</b>       | kpl.  | <b>820,70 zł</b>   | 1 009,46 zł |
|   | <b>Ława kominiarska 2,4m</b>       | kpl.  | <b>1 036,90 zł</b> | 1 275,39 zł |
| <br>© CW Lundberg AB | <b>Reling przeciwśniegowy 2,4m</b> | kpl.  | <b>316,70 zł</b>   | 389,54 zł   |
| <br>© CW Lundberg AB | <b>Płotek przeciwśniegowy 2,4m</b> | kpl.  | <b>633,90 zł</b>   | 779,70 zł   |
| <br>© CW Lundberg AB | <b>Płotek 3-relingowy 2,4m</b>     | kpl.  | <b>653,40 zł</b>   | 803,68 zł   |

Wszystkie produkty CWL są **wyprodukowane w Szwecji** i posiadają **40-letnią gwarancję**.

Dostępne kolory RAL: 9005, 8004, 8017, 8019, 9006, 9007, 7011, 7016, 7024, 7040, 3009, 3011, 6003, 6021.

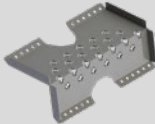
Wykonaj szczegółowe obliczenia dla swojego dachu na [www.cwlundberg.com](http://www.cwlundberg.com)

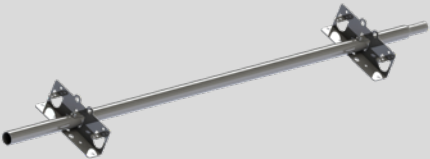
**SYSTEM BEZPIECZEŃSTWA DACHOWEGO DO BLACHODACHÓWEK POD WYMIAR I BLACH TRAPEZOWYCH**





|   | Nazwa produktu                    | Uwagi | Cena za sztukę     |             |
|---|-----------------------------------|-------|--------------------|-------------|
|   |                                   |       | Cena netto         | Cena brutto |
|  <p>© CW Lundberg AB</p>   | <b>Stopień dachowy</b>            | szt.  | <b>85,80 zł</b>    | 105,53 zł   |
|  <p>© CW Lundberg AB</p>  | <b>Ława kominiarska 1,2m</b>      | kpl.  | <b>820,70 zł</b>   | 1 009,46 zł |
|   | <b>Ława kominiarska 2,4m</b>      | kpl.  | <b>1 036,90 zł</b> | 1 275,39 zł |
|  <p>© CW Lundberg AB</p> | <b>Reling przeciwniegowy 2,4m</b> | kpl.  | <b>316,70 zł</b>   | 389,54 zł   |
|  <p>© CW Lundberg AB</p> | <b>Płotek przeciwniegowy 2,4m</b> | kpl.  | <b>633,90 zł</b>   | 779,70 zł   |
|  <p>© CW Lundberg AB</p> | <b>Płotek 3-relingowy 2,4m</b>    | kpl.  | <b>653,40 zł</b>   | 803,68 zł   |

Wszystkie produkty CWL są **wyprodukowane w Szwecji** i posiadają **40-letnią gwarancję**.

Dostępne kolory RAL: 9005, 8004, 8017, 8019, 9006, 9007, 7011, 7016, 7024, 7040, 3009, 3011, 6003, 6021.

Wykonaj szczegółowe obliczenia dla swojego dachu na [www.cwlundberg.com](http://www.cwlundberg.com)

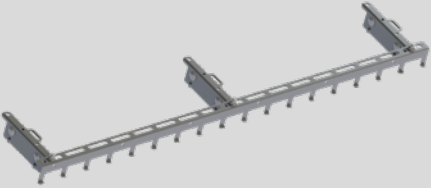
**SYSTEM BEZPIECZEŃSTWA DACHOWEGO DO PANELI DACHOWYCH IRONCLICK, PRIMECLICK, DUOSNAP**

|   | Nazwa produktu                    | Uwagi | PrimClick, DuoSnap |             |
|---|-----------------------------------|-------|--------------------|-------------|
|   |                                   |       | Cena netto         | Cena brutto |
| <br>© CW Lundberg AB   | <b>Drabina dachowa 1,5m</b>       | kpl.  | <b>1 433,80 zł</b> | 1 763,57 zł |
|   | <b>Drabina dachowa 2,4m</b>       |       | <b>2 139,40 zł</b> | 2 631,46 zł |
| <br>© CW Lundberg AB  | <b>Ława kominiarska 1,2m</b>      | kpl.  | <b>910,90 zł</b>   | 1 120,41 zł |
|   | <b>Ława kominiarska 2,4m</b>      |       | <b>1 127,10 zł</b> | 1 386,33 zł |
| <br>© CW Lundberg AB | <b>Grabie przeciwniegowe 1,2m</b> | kpl.  | <b>243,30 zł</b>   | 299,26 zł   |
| <br>© CW Lundberg AB | <b>Płotek przeciwniegowy 2,4m</b> | kpl.  | <b>724,10 zł</b>   | 890,64 zł   |
| <br>© CW Lundberg AB | <b>Płotek 3-relingowy 2,4m</b>    | kpl.  | <b>743,60 zł</b>   | 914,63 zł   |

Wszystkie produkty CWL są **wyprodukowane w Szwecji** i posiadają **40-letnią gwarancję**.

Dostępne kolory RAL: 9005, 8004, 8017, 8019, 9006, 9007, 7011, 7016, 7024, 7040, 3009, 3011, 6003, 6021.

Wykonaj szczegółowe obliczenia dla swojego dachu na [www.cwlundberg.com](http://www.cwlundberg.com)

Powłoki dostępne dla:

## **Blachodachówek modułowych**

|  |  |                     |
|--|--|---------------------|
| <b>X-MATT GreenCoat Crown BT •</b>           | Materiał z huty SSAB<br>Powłoka GreenCoat Crown BT       | do 50 lat gwarancji |
| <b>D-MATT •</b>                              | Materiał z huty ARCELOR MITTAL                           | do 30 lat gwarancji |
| <b>IDEAL-SATIN GreenCoat Pural BT •</b>      | Materiał z huty SSAB<br>Powłoka GreenCoat Pural BT       | do 40 lat gwarancji |
| <b>IDEAL-MATT GreenCoat Pural BT, matt •</b> | Materiał z huty SSAB<br>Powłoka GreenCoat Pural BT, matt |                     |

Produkty w powłocie IDEAL-SATIN i IDEAL-MATT są produkowane na indywidualne zamówienie, bez gwarancji powtarzalności koloru.

Powłoki dostępne dla:

## **Blachodachówek pod wymiar Paneli dachowych Blach trapezowych**

|  |  |  |
|--|--|--|
| <b>Ultramat •</b>                            | Materiał z huty ARCELOR MITTAL<br><b>STANDARD</b>        | do 20 lat gwarancji                                |
| <b>Poliester Połysk •</b>                    |  | 10 lat gwarancji                                   |
| <b>Aluzink 185 + SPT •</b>                   |  | Szczegółowe informacje dostępne w Dziale Handlowym |
| <b>X-MATT GreenCoat Crown BT •</b>           | Materiał z huty SSAB<br>Powłoka GreenCoat Crown BT       | do 30 lat gwarancji                                |
| <b>IDEAL-SATIN GreenCoat Pural BT •</b>      | Materiał z huty SSAB<br>Powłoka GreenCoat Pural BT       |  |
| <b>IDEAL-MATT GreenCoat Pural BT, matt •</b> | Materiał z huty SSAB<br>Powłoka GreenCoat Pural BT, matt |  |

Produkty w powłocie IDEAL-SATIN i IDEAL-MATT są produkowane na indywidualne zamówienie, bez gwarancji powtarzalności koloru.

